

TOWA

レンタルリース カタログ

RENTAL LEASE CATALOG

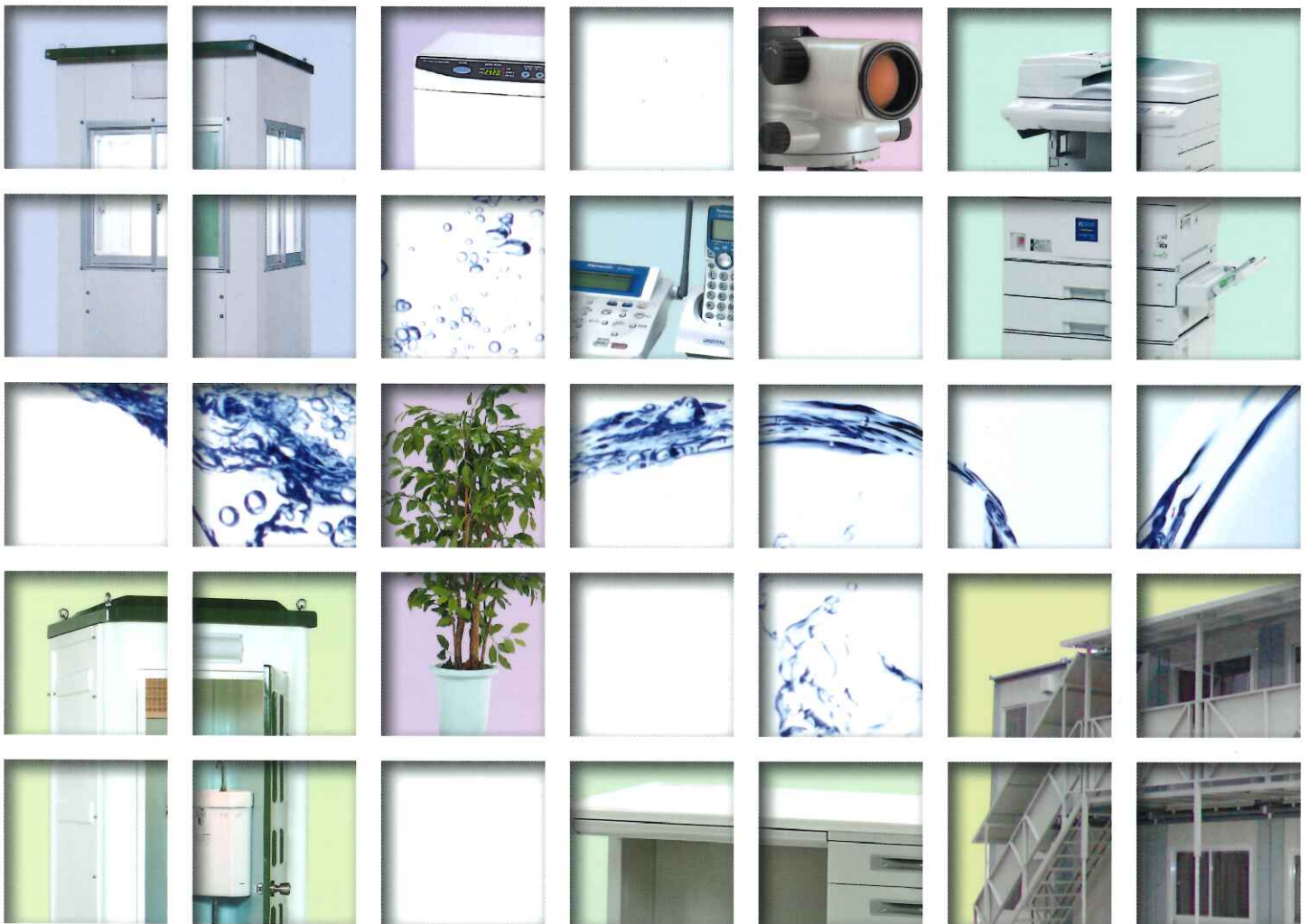

購入する時代から、レンタルする時代へ。

TOWA RENTAL LEASE CATALOG

「必要な物」を「必要な時」に「必要なだけ」「必要な期間」ご使用下さい。

Merit

レンタルリースのメリット

- まとまった資金がいらず、資金効率を高めます。
- レンタル料は全額費用化できます。
- 原価をより正確に把握することが可能です。
- 所有しないことにより倉庫スペース及び、補修・管理が大幅に削減されます。

Attention

本カタログをご使用する際のご注意

- ご購入希望の場合はお気軽にご用命下さい。
- 運搬費は別途ご請求させていただきます。
- コピー機のカウンター料金は毎月のご請求とさせていただきます。
- 基本管理費、整備料、検査料等は初回のご請求とさせていただきます。
- 滅失した場合、もしくは著しく破損された場合は、相当の価格を別途ご請求させていただきます。
- 期間料金はカタログの内容になります。
- 賃貸料金に消費税は含まれておりません。別途ご請求いたします。

東和産業株式会社

本社 〒065-0026 札幌市東区北26条東9丁目5番1号
TEL.011-753-5353 FAX.011-702-6408
機材センター 〒007-0880 札幌市東区丘珠町520番30号
TEL.011-784-5216 FAX.011-784-9173

入出庫時間
平日/AM8:30~PM5:30
定休日/日曜日・祝祭日

CONTENTS 目次

仮設建物

仮設建物 P 005~

ユニットハウス・シャッターハウス	006	フロハウス・シャワーハウス	011
ユニットハウス多連棟タイプ	008	トーフボックス	012
プレハブ	010		

仮設トイレ

仮設トイレ P 013~

簡易水洗タイプ	014	トイレハウス	016
水洗タイプ	015		

スチール家具

スチール家具 P 017~

ワーキングデスク	018	カウンター	025
ミーティングテーブル	020	ロッカー	025
会議テーブル・座卓テーブル	021	シューズボックス	025
ワーキングチェア	022	OAボード	026
ミーティングチェア	023	ホワイトボード	026
応接セット	023	ローパーティション	027
ベンチ	023	スチールパーティション	027
書庫	024	パイプスクリーン	027
保管庫・キャビネット	024	図面収納	028
軽量棚	024	製図機	028

OA機器

通信・放送機器

OA機器 P 029~

複合機・複写機	030	シュレッダー	032
レーザープリンタ	031	プロジェクター	032
プロッター	031	OHP	032
青焼コピー	032		

給湯機器・電化製品

冷暖房・季節商品

その他備品

測量機器・測定機器

通信・放送機器 P 033~

ファクシミリ	034	たちまちコール	035
電話機	034	ワイヤレスアンプ	036
ビジネスホン	034	ワイヤレスマイク	036
電話回線	034	外部アンプ・外部スピーカー	036
トランシーバー	035	拡声器	036

式典・祭式

ご使用にあたって

給湯機器・電化製品 P 037~

流し台	038	洗濯機	039
食器棚・ビジネスキッチン	038	テレビ・ビデオ	040
ガスコンロ	038	ラジカセ	040
給湯機器	039	掃除機	040
冷蔵庫	039		

付属資料

冷暖房・季節商品

P 041~

FFストーブ	042	防油堤	043
煙突式ストーブ	042	オイルリフター	043
ポータブルストーブ	042	エアコン	044
ジェットヒーター	043	ウインドクーラー	044
ブライトヒーター	043	扇風機	044
ジェットファーンレス	043	ウォータークーラー	044
オイルファーンレス	043	加湿器	044
灯油タンク	043	除湿機	044

その他備品

P 045~

壁掛時計	046	カーテン	046
電気スタンド	046	ベッド	047
コートハンガー	046	消火器	047
オフィスグリーン	046	ゴミカゴ	047
ヘルラック	046	ベンチ	047

測量機器・測定機器

P 048~

オートレベル	049	自記温湿度計	049
セオドライト	049	風速計	049
自記温度計	049	雨量計	049

式典・祭式

P 050~

式典用品	051	式典レイアウト図	053
式典・祭式	052		

ご使用にあたって…

P 054~

OAボード	055	FFストーブ	063
コピー機	056	カベックストーブ	064
プロッター	057	ポータブルストーブ	064
ローパーティション	058	ブルーヒーター	065
スチールパーティション	059	ファンヒーター	065
5号瞬間湯沸器	060	対流式・反射式ストーブ	066
テレビ・テレビデオ・ビデオ	061	オイルリフター	066
暖房機器	062		

付属資料

P 067~

レイアウト図(小規模現場事務所)	068	式典・祭式ご注文書	072
レイアウト図(中規模現場事務所)	069	電話回線申込書	073
レイアウト図(大規模現場事務所)	070	周辺マップ	074
レンタル備品ご注文書	071		

仮設建物

仮設トイレ

スチール家具

OA機器

通信・放送機器

給湯機器・電化製品

冷暖房・季節商品

その他備品

測量機器・測定機器

式典・祭式

ご使用にあたって

付属資料

INFORMATION 本誌のご案内

1.掲載商品について

本誌に掲載されている商品のデザイン・仕様などを予告なく変更することがございます。
商品写真については、印刷の都合上、実際の色・柄と異なる場合がございます。
掲載されている商品の規格・仕様については、おもな商品の規格です。同等の商品で規格の多少異なる商品が出庫されることもございますので、あらかじめご了承ください。

2.マークについて

本誌にはお客様に特にご注意いただきたいことが一目でわかるマークを表示しております。



カッター厳禁

天板の上で直接カッターなどを使用しないでください。
必ず、カッターマットや下敷きをご使用願います。



結露注意

特に結露に弱い商品に表示してあります。
結露したまま使用すると、正常に機能しない場合がございます。



鍵付商品

出庫の際、鍵が付属されている商品に表示してあります。ご返却時は必ず、一緒にご返却願います。



注意マーク

その他、ご注意していただきたい事項です。このマークの横に記載されている注意事項は、必ずお守り下さい。

CORPORATION 当社のご案内



東和産業株式会社

本社

〒065-0026

札幌市東区北26条東9丁目5番1号

TEL.011-753-5353 FAX.011-702-6408

機材センター

〒007-0880

札幌市東区丘珠町520番30号

TEL.011-784-5216 FAX.011-784-9173

PREFABRICATED HOUSE

仮設建物

ユニットハウス・シャッターハウス 006

ユニットハウス多連棟タイプ 008

プレハブ 010

フロハウス・シャワーハウス 011

トーフボックス 012

仮設建物

仮設トイレ

スチール家具

OA機器

通信・放送機器

給湯機器・電化製品

冷暖房・季節商品

その他備品

測量機器・測定機器

式典・祭式

ご使用にあたって

付属資料

ユニットハウス

単体タイプ シャッター付物置

仮設建物

仮設トイレ

スチール家具

OA機器

通信・放送機器

給湯機器・電化製品

冷暖房・季節商品

その他備品

測量機器・測定機器

式典・祭式

ご使用にあたって

付属資料



H6型

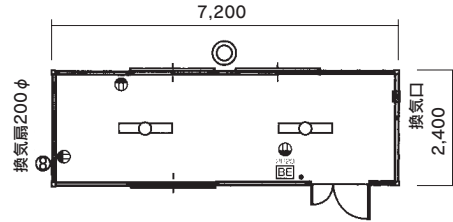

H4型

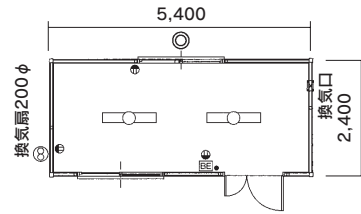

HM36型

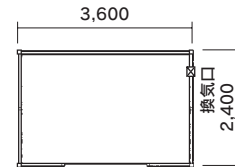

品番	寸法(桁側×妻側)	1~3ヶ月(円)	4~6ヶ月(円)	7~9ヶ月(円)	10~12ヶ月(円)	基本管理費(円)
H1型	1,800×1,800	13,800	12,600	11,400	10,200	5,000
H2型	3,600×2,400	15,000	13,800	12,600	11,400	5,000
H4型	5,400×2,400	21,000	19,800	18,600	17,400	8,000
H6型	7,200×2,400	24,000	22,800	21,600	20,400	8,000
HM36型	3,600×2,400	15,000	13,800	12,600	11,400	5,000

レンタル料金は1ヶ月保証です。運搬費は別途申し受けます。

ユニットハウス

2階建タイプ



SH-H6 2階建

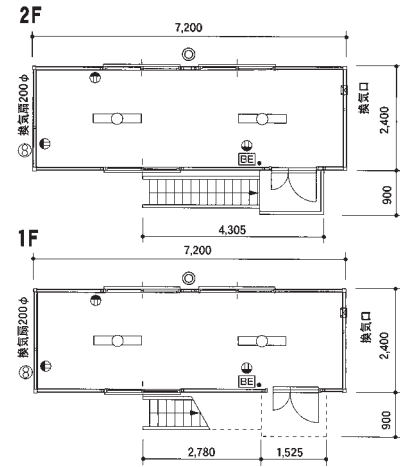

SH-H4 2階建

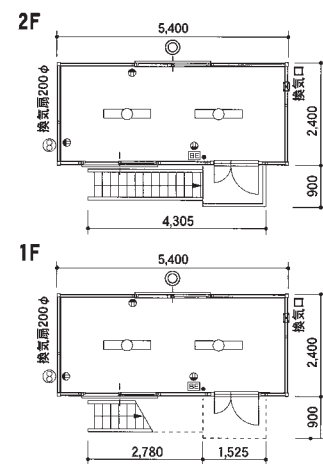

仮設建物

仮設トイレ

スチール家具

OA機器

通信・放送機器

給湯機器・電化製品

冷暖房・季節商品

その他備品

測量機器・測定機器

式典・祭式

ご使用にあたって

付属資料

ユニットハウス

多連棟タイプ

仮設建物

仮設トイレ

スチール家具

OA機器

通信・放送機器

給湯機器・電化製品

冷暖房・季節商品

その他備品

測量機器・測定機器

式典・祭式

ご使用にあたって

付属資料



SH-HP54 平面図

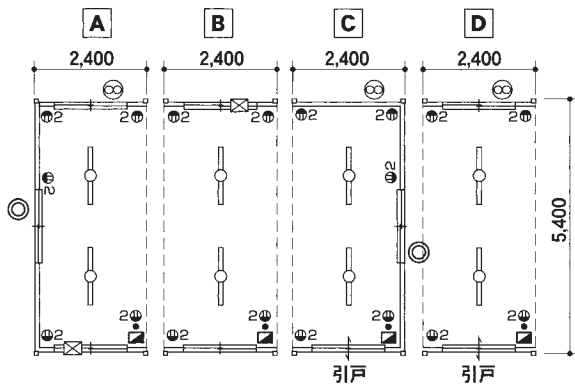

SH-HP型/階段

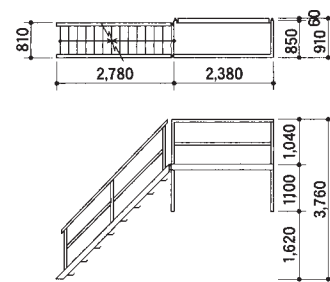

SH-HP72 平面図

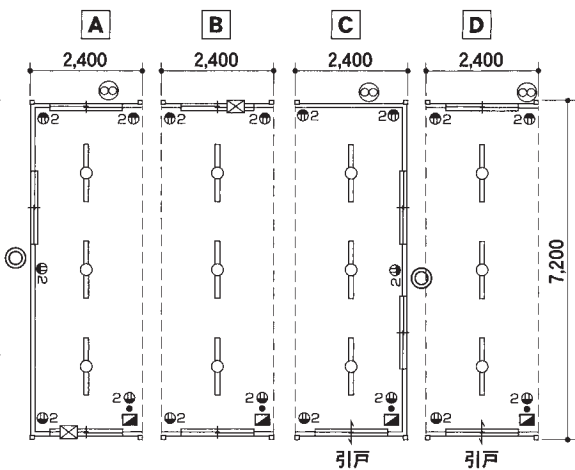

ユニットハウス

多連棟タイプ

■用途やスペースにあわせてレイアウト自由自在!!



■ハウス内部に簡単に取り付けられるカプセルです。

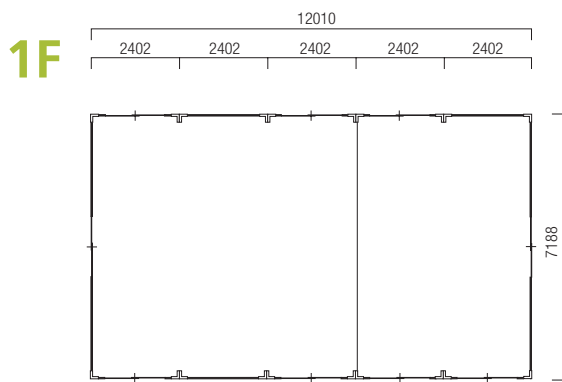
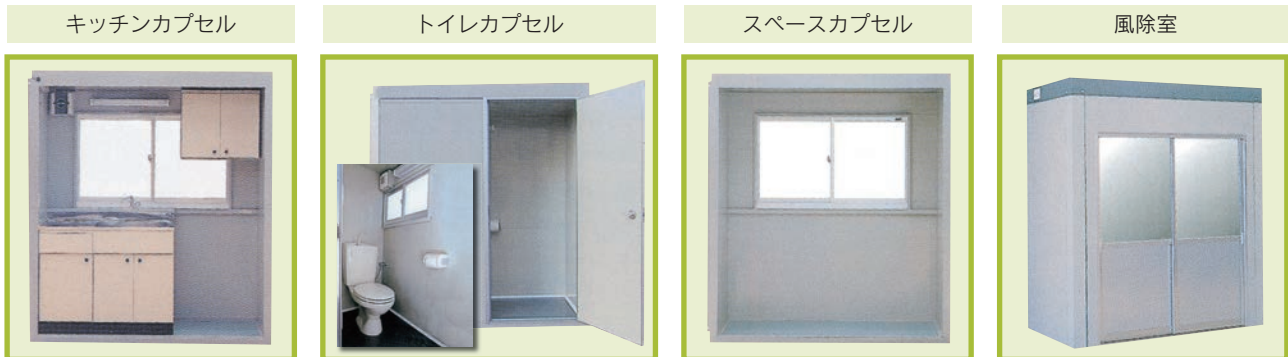

※レイアウト図はCT72V 5連棟 2Fです。

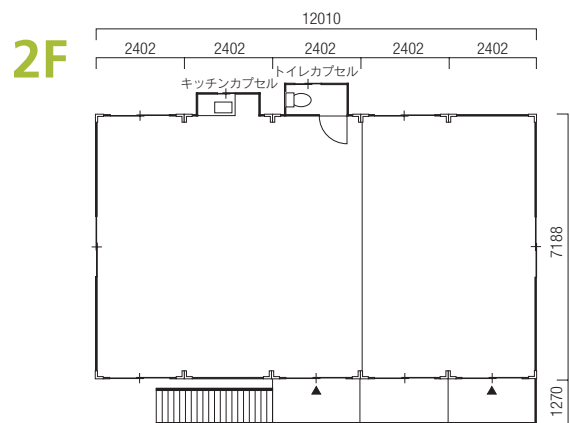

間仕切ドア・間仕切壁パネルもオプション品で取り揃えております。

仮設建物

仮設トイレ

スチール家具

OA機器

通信・放送機器

給湯機器・電化製品

冷暖房・季節商品

その他備品

測量機器・測定機器

式典・祭式

ご使用にあたって

付属資料

プレハブ

ダイワフラットロッジ

仮設建物

仮設トイレ

スチール家具

OA機器

通信・放送機器

給湯機器・電化製品

冷暖房・季節商品

その他備品

測量機器・測定機器

式典・祭式

ご使用にあたって

付属資料



立面図

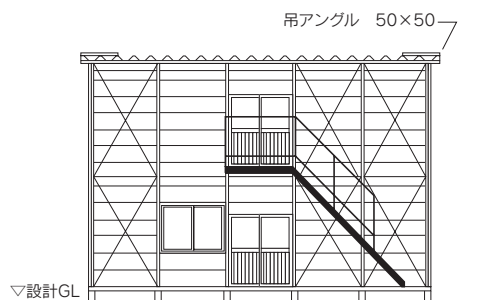

1F 平面図

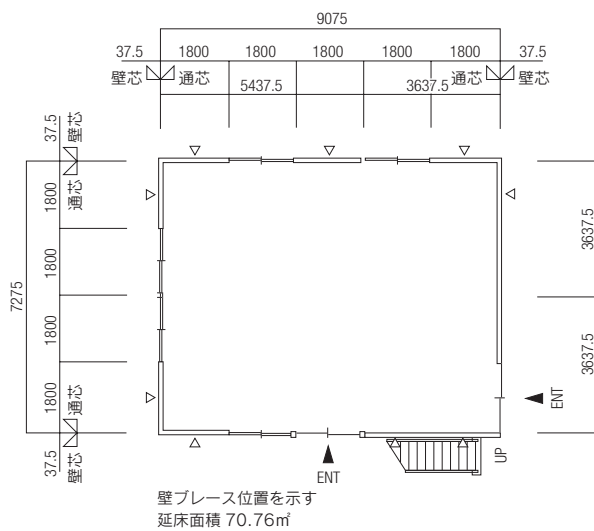

2F 平面図

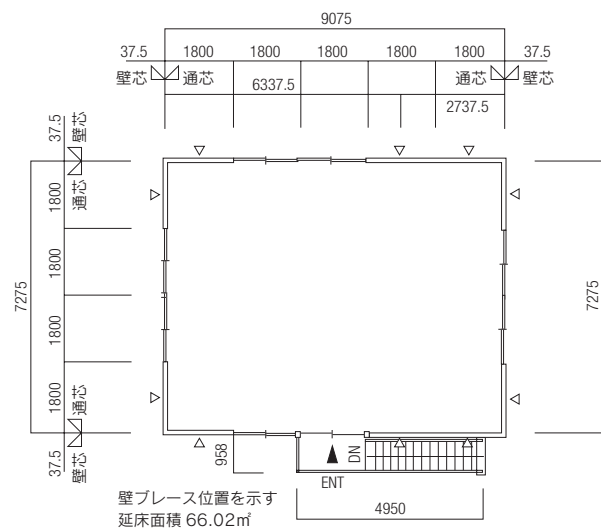

フロハウス・シャワーハウス

フロハウス

シャワーハウス



フロハウス B-2型

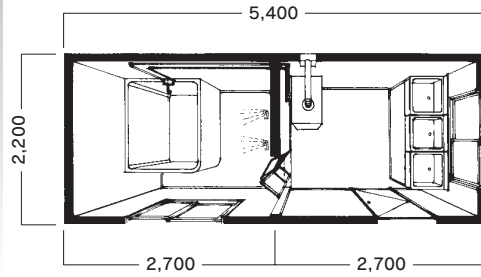

フロハウス B-1型

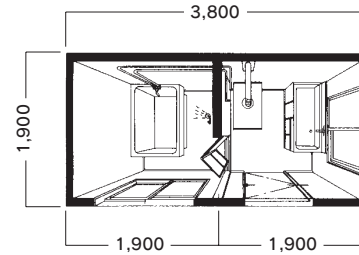

シャワーハウス



シャワーハウス

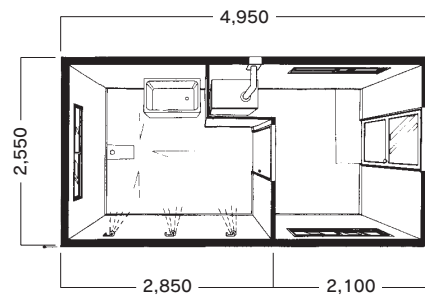

名称	型式	寸法(桁側×妻側)	1~6ヶ月(円)	7~12ヶ月(円)	整備料(円)	販売価格(円)
フロハウス	B-2型	5,400×2,200	110,000	90,000	60,000	1,700,000
	B-1型	3,700×1,900	90,000	80,000	50,000	1,200,000
シャワーハウス		4,950×2,550	130,000	100,000	60,000	1,800,000

90ℓ灯油タンクを設置しております。配管工事費は別途です。
レンタル料金は1ヶ月保証です。運搬費は別途申し受けます。

仮設建物

仮設トイレ

スチール家具

OA機器

通信・放送機器

給湯機器・電化製品

冷暖房・季節商品

その他備品

測量機器・測定機器

式典・祭式

ご使用にあたって

付属資料

ガードマンボックス

トールボックス



I 型



II 型

名称	型式	寸法(桁側×妻側)	1~6ヶ月(円)	7~9ヶ月(円)	10~12ヶ月(円)	販売価格(円)
トールボックス	I 型	1,120×1,120	20,000	18,000	16,000	220,000
	II 型	2,030×1,575	30,000	26,000	24,000	300,000

レンタル料金は1ヶ月保証です。運搬費は別途申し受けます。

仮設建物

仮設トイレ

スチール家具

OA 機器

通信・放送機器

給湯機器・電化製品

冷暖房・季節商品

その他備品

測量機器・測定機器

式典・祭式

ご使用にあたって

付属資料

TOILET

仮設トイレ

簡易水洗タイプ	014
水洗タイプ	015
トイレハウス	016

仮設建物

仮設トイレ

スチール家具

OA機器

通信・放送機器

給湯機器・電化製品

冷暖房・季節商品

その他備品

測量機器・測定機器

式典・祭式

ご使用にあたって

付属資料

仮設トイレ

簡易水洗タイプ

仮設建物

仮設トイレ

スチール家具

OA機器

通信・放送機器

給湯機器・電化製品

冷暖房・季節商品

その他備品

測量機器・測定機器

式典・祭式

ご使用にあたって

付属資料



品名	寸法(巾×奥行×高さ)	1~3ヶ月(円)	4~6ヶ月(円)	7~9ヶ月(円)	10~12ヶ月(円)	清掃費(円)	販売価格(円)
フリーダム	880×1,600×2,522	36,000	33,000	30,000	27,000	8,000	400,000
フリーダム(小)	880×1,600×2,522	36,000	33,000	30,000	27,000	8,000	400,000
BSヒーター付	955×1,600×2,595	48,000	42,000	36,000	33,000	8,000	430,000

レンタル料金は1ヶ月保証です。運搬費は別途申し受けます。

消耗品

コード	品名	品番	規格	販売価格(円)	備考
	衛生液			8,000	1ℓ

水洗タイプ



FM-1

FM-3

品名	寸法(巾×奥行×高さ)	1~3ヶ月(円)	4~6ヶ月(円)	7~9ヶ月(円)	10~12ヶ月(円)	清掃費(円)	建上工事(円)	販売価格(円)
FM-1	929×1,230×2,265	27,000	24,000	21,000	18,000	9,000	20,000	230,000
FM-3	1,858×1,230×2,265	50,000	47,000	44,000	40,000	17,000	30,000	420,000
FM-4	2,787×1,230×2,265	73,000	70,000	67,000	63,000	25,000	35,000	610,000

※FM-4型は大1・小1・手洗い1のタイプです。

架台損料	6,000	4,500	3,900	3,000
------	-------	-------	-------	-------

レンタル料金は1ヶ月保証です。運搬費は別途申し受けます。

仮設建物

仮設トイレ

スチール家具

OA機器

通信・放送機器

給湯機器・電化製品

冷暖房・季節商品

その他備品

測量機器・測定機器

式典・祭式

ご使用にあたって

付属資料

仮設トイレ

仮設建物

仮設トイレ

スチール家具

OA機器

通信・放送機器

給湯機器・電化製品

冷暖房・季節商品

その他備品

測量機器・測定機器

式典・祭式

ご使用にあたって

付属資料

トイレハウス簡易水洗タイプ

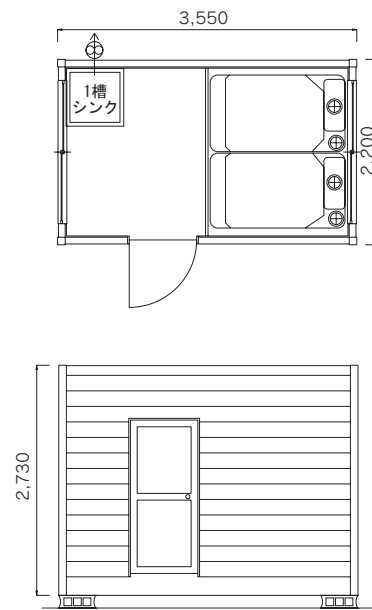

品名	寸法(巾×奥行×高さ)	1~3ヶ月(円)	4~6ヶ月(円)	7~9ヶ月(円)	10~12ヶ月(円)	清掃費(円)	販売価格(円)
TH II型(シンク付)	3,550×2,200×2,700	96,000	90,000	84,000	78,000	30,000	1,500,000
TH II型(シンク無)	3,550×2,200×2,700	90,000	84,000	78,000	72,000	30,000	1,450,000

レンタル料金は1ヶ月保証です。運搬費は別途申し受けます。

消耗品

コード	品名	品番	規格	販売価格(円)	備考
	衛生液			8,000	1ℓ

トイレハウス水洗タイプ

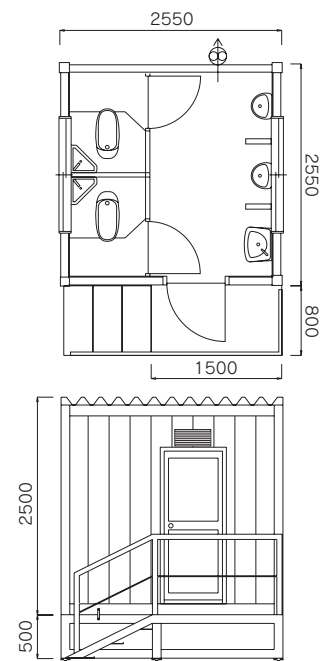

品名	寸法(巾×奥行×高さ)	1~3ヶ月(円)	4~6ヶ月(円)	7~9ヶ月(円)	10~12ヶ月(円)	架台損料(円)	清掃費(円)	販売価格(円)
W2型	2,550×2,550×2,500	85,000	78,000	70,000	63,000	50,000	50,000	1,400,000

レンタル料金は1ヶ月保証です。運搬費は別途申し受けます。

STEEL FURNITURE

スチール家具

ワーキングデスク	018
ミーティングテーブル	020
会議テーブル・座卓テーブル	021
ワーキングチェア	022
ミーティングチェア	023
応接セット	023
ベンチ	023
書庫	024
保管庫・キャビネット	024
軽量棚	024
カウンター	025
ロッカー	025
シューズボックス	025
OAボード	026
ホワイトボード	026
ローパーティション	027
スチールパーティション	027
パイプスクリーン	027
図面収納	028
製図機	028

仮設建物

仮設トイレ

スチール家具

OA機器

通信・放送機器

給湯機器・電化製品

冷暖房・季節商品

その他備品

測量機器・測定機器

式典・祭式

ご使用にあたって

付属資料

ワーキングデスク

MKシリーズ



	コード	品名	品番	規格 (mm)	標準1ヶ月料金(円)	減失価格(円)
①	10164	MKデスク 1400	MK-147	W1400×D700×H700	3,600	62,800
②	10160	MKデスク 1100	MK-117	W1100×D700×H700	3,600	51,500
③	10193	MKワゴン	MK-046	W400×D600×H650	2,700	42,700
④	10184	MKサイドテーブル 1400	MKS-414	W450×D1400×H700	3,000	51,500
	10205	MKセンター引出し	MK-CH		900	18,000



MKデスク1100・1400にセンター引出しは標準装備されておりません。オプションとしてセンター引出しをご注文ください。

KSシリーズ



	コード	品名	品番	規格 (mm)	標準1ヶ月料金(円)	減失価格(円)
①	10120	KS両袖机	KS-147	W1400×D700×H700	4,800	88,200
②	10100	KS片袖机	KS-117	W1100×D700×H700	3,300	58,000
③	10130	KS脇机	KS-047	W400×D700×H700	2,100	39,000

仮設建物

仮設トイレ

スチール家具

OA機器

通信・放送機器

給湯機器・電化製品

冷暖房・季節商品

その他備品

測量機器・測定機器

式典・祭式

ご使用にあたって

付属資料

ワーキングデスク

WSシリーズ



	コード	品名	品番	規格 (mm)	標準1ヶ月料金(円)	減失価格(円)
①	10150	WS両袖机	SD-WS3	W1370×D635×H740	2,700	70,800
②	10140	WS片袖机	SD-WS6	W1060×D635×H740	1,650	42,800
③	10155	WS脇机	SD-WS10	W440×D635×H740	1,200	29,500

スタンダードシリーズ



	コード	品名	品番	規格 (mm)	標準1ヶ月料金(円)	減失価格(円)
①	10020	両袖机	SD-2	W1460×D730×H740	2,400	74,000
②	10010	片袖机	SD-5	W1060×D730×H740	1,500	48,800
③	10030	脇机	SD-9	W405×D730×H740	1,050	31,800

消耗品



コード	品名	品番	規格 (mm)	販売価格(円)	備考
MK・KS用	デスクマット147	7-340-0147	W1395×D695	9,500	軟質 シングル
MK・KS用	デスクマット117	7-340-0117	W1095×D695	7,000	軟質 シングル
WS用	デスクマット3号	マ-413G・M	W1357×D622	8,300	軟質 ダブル
WS用	デスクマット6号	マ-416G・M	W1047×D622	6,100	軟質 ダブル
スチール用	デスクマット2号	マ-412G・M	W1447×D717	9,600	軟質 ダブル
スチール用	デスクマット5号	マ-415G・M	W1047×D717	6,900	軟質 ダブル

仮設建物

仮設トイレ

スチール家具

OA機器

通信・放送機器

給湯機器・電化製品

冷暖房・季節商品

その他備品

測量機器・測定機器

式典・祭式

ご使用にあたって

付属資料

ミーティングテーブル

ミーティングテーブル



	コード	品名	品番	規格 (mm)	標準1ヶ月料金(円)	減失価格(円)
①	11299	ミーティングテーブル	MT-945	W900×D450×H700	2,400	28,800
	11300	ミーティングテーブル	MT-960	W900×D600×H700	2,700	31,000
	11304	ミーティングテーブル	MT-1145	W1100×D450×H700	2,700	30,500
	11308	ミーティングテーブル	MT-1245	W1200×D450×H700	2,700	31,000
	11310	ミーティングテーブル	MT-1260	W1200×D600×H700	3,000	31,500
	11320	ミーティングテーブル	MT-1275	W1200×D750×H700	2,700	35,900
②	11334	ミーティングテーブル	MT-1445	W1400×D450×H700	3,300	31,500
	11340	ミーティングテーブル	MT-1560	W1500×D600×H700	2,700	38,500
	11350	ミーティングテーブル	MT-1575	W1500×D750×H700	3,300	42,600
③	11370	ミーティングテーブル	MT-1590	W1500×D900×H700	3,600	46,000
	11390	ミーティングテーブル	MT-1845	W1800×D450×H700	2,700	36,900
	11400	ミーティングテーブル	MT-1860	W1800×D600×H700	3,000	40,900
④	11410	ミーティングテーブル	MT-1875	W1800×D750×H700	3,600	47,300
	11420	ミーティングテーブル	MT-1890	W1800×D900×H700	3,900	50,800
	11450	ミーティングテーブル	MT-7575	W750×D750×H700	2,100	33,100
⑤	11460	ミーティングテーブル	MT-9090	W900×D900×H700	2,700	35,200
	⑥	11484	丸型テーブル	MT-075	750φ×H700	3,600
11482		丸型テーブル	MT-090	900φ×H700	4,200	55,000

天板サイズ早見表

寸法	D450	D600	D750	D900
W750	—	—	MT-7575	—
W900	MT-945	MT-960	—	MT-9090
W1100	MT-1145	—	—	—
W1200	MT-1245	MT-1260	MT-1275	—
W1400	MT-1445	—	—	—
W1500	—	MT-1560	MT-1575	MT-1590
W1800	MT-1845	MT-1860	MT-1875	MT-1890

仮設建物

仮設トイレ

スチール家具

OA機器

通信・放送機器

給湯機器・電化製品

冷暖房・季節商品

その他備品

測量機器・測定機器

式典・祭式

ご使用にあたって

付属資料

ミーティングテーブル・会議用テーブル

当社オリジナル!! 充実のラインナップ。

メーカーでは規格にないサイズを取り扱っております。
今まで置くことのできなかった、狭いスペースに設置することが可能になりました。



※MT-945を使用

サイズの小さいタイプは、プリンタやプロジェクタの置き台としてもご使用いただくことができます。



※MT-1445を使用

W1400とW1100のタイプは、MKおよびKSのデスクと同じ幅です。机の間に挟んで設置し、モニター等を置くことにより机上スペースを有効活用できます。



※MT-1890とMT-945を使用

テーブルの下にMKワゴンを入れて、デスクとしてご使用することにより、多彩なレイアウトを組むことができます。



※MT-1445を使用

MKデスク・KSデスクと垂直に設置し、L字型デスクのようにご使用されても便利です。



デスクとの組み合わせは、MK・KSシリーズでご使用になることができます。(H700タイプ)
WS・スタンダードシリーズは天板高さが異なりますのでご注意ください。

会議用テーブル

座卓テーブル



	コード	品名	品番	規格 (mm)	標準1ヶ月料金(円)	基本管理費(円)	減価価格(円)
①	11200	会議用テーブル	HT-1845	W1800×D450×H700	1,200	100	23,200
	11240	会議用テーブル	HT-1545	W1500×D450×H700	1,200	100	21,100
	11210	会議用テーブル	HT-1860	W1800×D600×H700	1,500	100	26,400
②	11250	会議用テーブル	HT-1560	W1500×D600×H700	1,500	100	25,400
	11220	会議用テーブル	HT-1890	W1800×D900×H700	2,700	100	56,800
③	11270	座卓テーブル	LT-1845	W1800×D450×H330	1,200	100	21,000



会議用テーブルにつきましては、屋外用・屋内用と用途に分けてご用意しております。
屋外でご使用の際は、ご注文の際に予めお申し付けください。

仮設建物

仮設トイレ

スチール家具

OA機器

通信・放送機器

給湯機器・電化製品

冷暖房・季節商品

その他備品

測量機器・測定機器

式典・祭式

ご使用にあたって

付属資料

ワーキングチェア

仮設建物

仮設トイレ

スチール家具

OA機器

通信・放送機器

給湯機器・電化製品

冷暖房・季節商品

その他備品

測量機器・測定機器

式典・祭式

ご使用にあたって

付属資料

MKシリーズ



	コード	品名	品番	規格 (mm)	標準1ヶ月料金(円)	減失価格(円)
①	11070	MK肘付回転椅子	CR-MK4	W580×D545×H925	4,500	62,800
②	11060	MK回転椅子	CR-MK1	W470×D545×H925	3,900	52,800

KSシリーズ



	コード	品名	品番	規格 (mm)	標準1ヶ月料金(円)	減失価格(円)
①	11090	KS肘付回転椅子	CR-KS4	W580×D520×H905	2,700	28,800
②	11080	KS回転椅子	CR-KS1	W460×D520×H905	2,100	24,800

WSシリーズ

スタンダードシリーズ



	コード	品名	品番	規格 (mm)	標準1ヶ月料金(円)	減失価格(円)
①	11050	WS肘付回転椅子	CR-WS4	W580×D465×H880	1,800	20,000
②	11040	WS回転椅子	CR-WS1	W465×D465×H880	1,200	13,000
③	11020	肘付回転椅子	CR-4	W560×D497×H800	750	18,500
④	11010	回転椅子	CR-1	W400×D475×H800	510	11,100

ミーティングチェア・応接セット・ベンチ

ミーティングチェア



	コード	品名	品番	規格 (mm)	標準1ヶ月料金(円)	基本管理費(円)	減失価格(円)
①	11110	折りたたみ椅子	MC-5	W460×D505×H740	450	100	7,400
②	11510	ミーティングチェア肘付	MC-4	W550×D410×H755	2,100	-	18,400
③	11500	ミーティングチェア肘無	MC-1	W500×D490×H750	1,200	-	11,700
④	11515	丸イス(スツール)	MC-2	300φ×H445	900	-	10,200

応接セット



	コード	品名	品番	規格 (mm)	標準1ヶ月料金(円)	減失価格(円)
①	11600	長イス	R-1	W1700×D800×H770	4,200	65,000
②	11610	アームチェア	R-2	W770×D800×H770	1,800	33,000
③	11620	センターテーブル	R-3	W900×D450×H450	1,500	28,900
	11622	センターテーブル(大)	R-3F	W1200×D500×H435	2,700	40,700
④	16844	ソファベッド	SF-3	W1830×D695×H665	8,400	46,000

ベンチ



	コード	品名	品番	規格 (mm)	標準1ヶ月料金(円)	減失価格(円)
①	11530	レザーベンチ	BH-1800	W1770×D480×H380	3,600	45,600
②	11540	屋外用ベンチ	BH-R1800	W1810×D480×H740	3,000	29,600

仮設建物

仮設トイレ

スチール家具

OA機器

通信・放送機器

給湯機器・電化製品

冷暖房・季節商品

その他備品

測量機器・測定機器

式典・祭式

ご使用にあたって

付属資料

書庫・保管庫・軽量棚

仮設建物

仮設トイレ

スチール家具

OA機器

通信・放送機器

給湯機器・電化製品

冷暖房・季節商品

その他備品

測量機器・測定機器

式典・祭式

ご使用にあたって

付属資料

書庫



	コード	品名	品番	規格 (mm)	標準1ヶ月料金(円)	減失価格(円)
①	11720	3×3引違ガラス書庫	3×3G	W880×D400×H880	2,100	35,000
②	11710	3×3引違スチール書庫	3×3S	W880×D400×H880	1,800	28,800
③	11780	6×3引違ガラス書庫	6×3G	W1760×D400×H880	3,600	58,200
④	11770	6×3引違スチール書庫	6×3S	W1760×D400×H880	3,300	51,400
	11810	3×3両開き書庫	OS-33	W880×D380×H880	1,800	26,200
⑤	11820	3×6両開き書庫	OS-36	W880×D380×H1790	2,400	36,400

保管庫 キャビネット



	コード	品名	品番	規格 (mm)	標準1ヶ月料金(円)	減失価格(円)
①	11860	保管庫オープン	HK-OP	W900×D413×H1152	3,000	34,000
②	11868	保管庫両開き	HK-RH	W900×D413×H1152	3,900	50,800
③	11866	保管庫ラテラル	HK-RT	W900×D413×H1152	5,100	77,000
	12000	B4-2段キャビネット	B4-2	W458×D620×H740	2,400	36,300
	12005	B4-3段キャビネット	B4-3	W458×D620×H1068	3,300	52,400
④	12040	A4-2段キャビネット	A4-2	W388×D620×H740	1,800	32,800
	12045	A4-3段キャビネット	A4-3	W388×D620×H1015	3,000	45,700

軽量棚



	コード	品名	品番	規格 (mm)	標準1ヶ月料金(円)	基本管理費(円)	減失価格(円)
①	12800	軽量棚(天地5枚)	945K	W900×D450×H1800	3,000	1,500	27,400
	12801	軽量棚(天地5枚)	960K	W900×D600×H1800	3,600	1,500	35,200
②	12805	軽量棚(天地5枚)	1845K	W1800×D450×H1800	4,500	1,500	62,000
	12806	軽量棚(天地5枚)	1860K	W1800×D600×H1800	5,700	1,500	72,200

カウンター・ロッカー・シューズボックス

カウンター



	コード	品名	品番	規格 (mm)	標準1ヶ月料金(円)	減失価格(円)
①	11930	カウンター1800	CO-1800	W1800×D465×H950	4,500	65,800
②	11960	カウンター900	CO-900	W900×D465×H950	3,000	46,200

ロッカー



	コード	品名	品番	規格 (mm)	標準1ヶ月料金(円)	減失価格(円)
①	13110	1人用ロッカー	LK-1	W455×D515×H1790	1,500	29,400
②	13120	2人用ロッカー	LK-2	W608×D515×H1790	2,400	40,200
③	13130	3人用ロッカー	LK-3	W900×D515×H1790	2,700	48,200
④	13140	4人用ロッカー	LK-4	W900×D515×H1790	3,000	55,800
⑤	13160	6人用ロッカー	LK-6	W900×D515×H1790	4,200	61,400
	13190	9人用ロッカー	LK-9	W900×D515×H1790	5,700	79,600
	13200	クリーンロッカー(大)	CL-1AY	W880×D515×H1790	4,800	63,900
	13202	クリーンロッカー(小)	CL-2AY	W608×D515×H1790	3,900	53,600

シューズボックス



	コード	品名	品番	規格 (mm)	標準1ヶ月料金(円)	整備料(円)	減失価格(円)
①	13400	シューズボックス12名用	SB-12	W1000×D380×H900	2,700	500	41,000
②	13420	シューズボックス16名用	SB-16	W1000×D380×H1180	3,600	500	51,400
③	13410	シューズボックス6名長靴用	SBL-6	W880×D400×H880	2,400	500	28,100
④	13440	スノコ	SN-4090	W910×D400	900	-	6,500
⑤	13439	靴洗いシンク	SB-WS	W900×D615×H700	9,000	-	108,000

仮設建物

仮設トイレ

スチール家具

OA機器

通信・放送機器

給湯機器・電化製品

冷暖房・季節商品

その他備品

測量機器・測定機器

式典・祭式

ご使用にあたって

付属資料

OAボード・ホワイトボード

OAボード ホワイトボード壁掛用



コード	13702
品名	OAボード(脚付)
品番	OAB-1800
規格(mm)	W1950×D575×H1868
標準1ヶ月料金(円)	21,000
整備料(円)	10,000
減失価格(円)	199,000

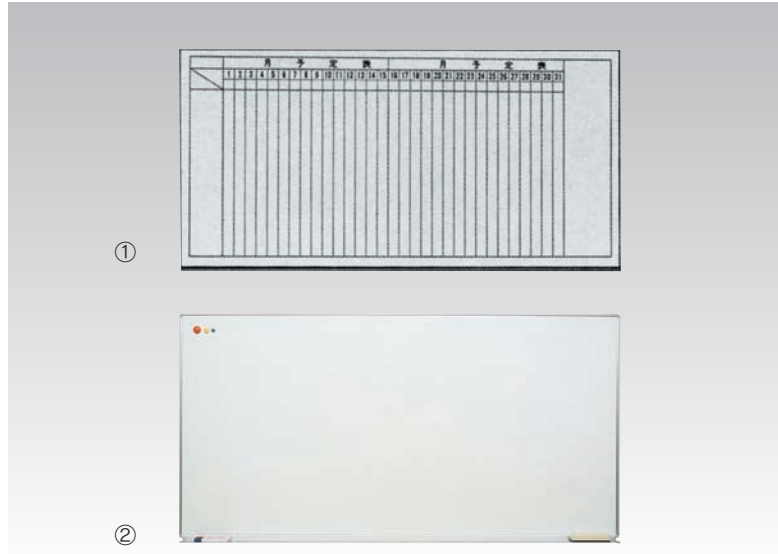

	コード	品名	品番	規格(mm)	標準1ヶ月料金(円)	減失価格(円)
①	13635	月行事ホワイトボード	WG-36	H900×W1800	3,000	39,400
	13625	月行事ホワイトボード	WG-34	H900×W1200	2,100	26,800
	13615	月行事ホワイトボード	WG-23	H600×W900	1,200	13,500
②	13630	無地ホワイトボード	W-36	H900×W1800	2,100	34,200
	13620	無地ホワイトボード	W-34	H900×W1200	1,500	24,600
	13610	無地ホワイトボード	W-23	H600×W900	900	12,000
	13671	就労表	WS-32	H900×W600	1,200	13,500

ホワイトボードキャスター付



	コード	品名	品番	規格(mm)	標準1ヶ月料金(円)	減失価格(円)
①	13636	月行事ホワイトボード(キャスター付)	WG-36K	W1890×D520×H1790	4,500	57,400
	13626	月行事ホワイトボード(キャスター付)	WG-34K	W1135×D520×H1790	3,300	41,600
②	13631	無地ホワイトボード(キャスター付)	W-36K	W1890×D520×H1790	3,600	52,000
	13621	無地ホワイトボード(キャスター付)	W-34K	W1135×D520×H1790	2,700	39,600
	13638	月/無両面ホワイトボード(キャスター付)	WWG-36K	W1890×D520×H1790	5,100	70,800
	13642	無/無両面ホワイトボード(キャスター付)	WWW-36K	W1890×D520×H1790	4,800	65,200

消耗品

コード	品名	品番	規格	販売価格(円)	備考
60139	インクカートリッジ		ブラック	4,100	OAボード専用
60000	ホワイトキットセット		ラール/マーカー黒・赤・青	760	
	カラーマグネットφ30	マク-30	色:B・G・R・W・Y	170	1パック5個入り
	マグネットシート(曜日)	マク-335	曜日36片入り	500	

パーティション・スクリーン

ローパーティション

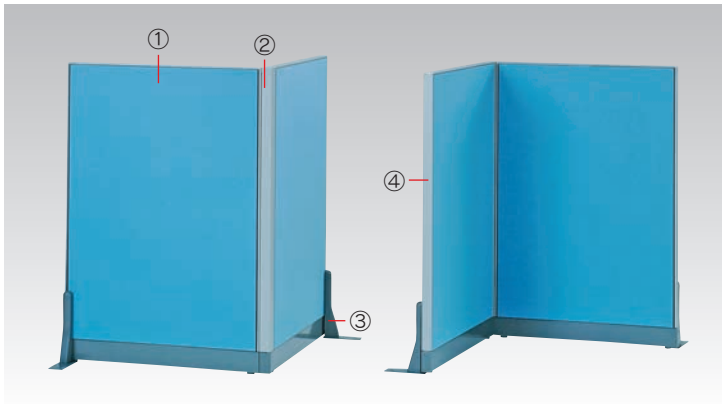

●ストレート連結	ローパーティション900 2枚 安定脚 4個 ジョイントボール 0本 エンドカバー 2枚
●L字連結	ローパーティション900 2枚 安定脚 2個 ジョイントボール 1本 エンドカバー 2枚
●T字連結	ローパーティション900 3枚 安定脚 0個 ジョイントボール 1本 エンドカバー 3枚

	コード	品名	品番	規格 (mm)	標準1ヶ月料金(円)	基本管理費(円)	減失価格(円)
①	13832	ローパーティション900	JC-900	W900×H1325	4,200	1,000	38,200
	13834	ローパーティション1200	JC-1200	W1200×H1325	4,500	1,000	42,700
②	13840	ジョイントボール	JP-1325	H1325用	1,500	200	10,500
③	13842	安定脚	JD-KT	片面用	900	200	7,000
④	13846	エンドカバー	EC-1325	H1325用	100	50	1,500



直線連結の場合はジョイントボールは不要です。組立要領は58ページをご参照ください。

スチールパーティション

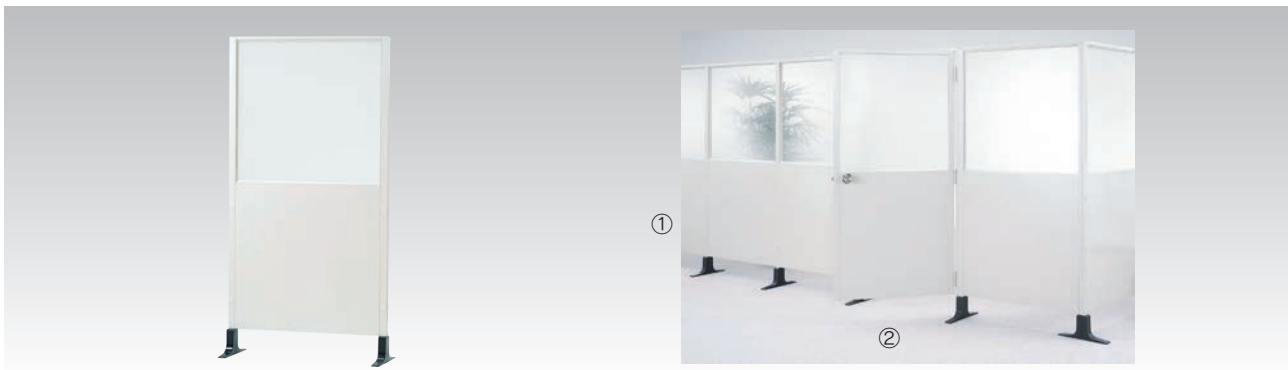

	コード	品名	品番	規格 (mm)	標準1ヶ月料金(円)	基本管理費(円)	減失価格(円)
①	13812	スチールパーティション900	SP-900	W900×H1830	3,600	1,500	34,600
	13814	スチールパーティション1200	SP-1200	W1200×H1830	4,500	1,500	41,600
②	13820	スチールパーティションドア	SP-900D	W942×H1830	8,100	1,500	60,900



組立要領は59ページをご参照ください。

パイプスクリーン



	コード	品名	品番	規格 (mm)	標準1ヶ月料金(円)	基本管理費(円)	減失価格(円)
	13804	パイプスクリーン1200	SC-1200	W1200×H1530	1,200	500	13,300
①	13805	パイプスクリーン1500	SC-1500	W1500×H1530	1,500	500	15,600
②	13806	パイプスクリーン1800	SC-1800	W1800×H1530	1,800	500	17,100

仮設建物

仮設トイレ

スチール家具

OA機器

通信・放送機器

給湯機器・電化製品

冷暖房・季節商品

その他備品

測量機器・測定機器

式典・祭式

ご使用にあたって

付属資料

図面収納・製図機

図面収納



	コード	品名	品番	規格 (mm)	標準1ヶ月料金(円)	減失価格(円)
①	14121	マップケースA1	A1-5	W978×D740×H415	4,800	78,000
②	14131	マップケース専用脚	A1-L	W978×D740×H508	1,500	20,900
③	14141	マップケース専用ベース	A1-B	W974×D740×H93	900	11,800
④	14075	図面掛A1	A1-6	W665×D455×H1175	2,100	36,600
⑤	14112	図面ファイルユニット	A1-FU	W900×D450×H702	3,500	54,700



マップケース専用脚にベースは付属されております。マップケースを2段重ねてご使用の際は、専用ベースをご使用ください。

製図機



	コード	品名	品番	規格	標準1ヶ月料金(円)	減失価格(円)
①	14000	製図機フルセット			17,400	308,500
	14001	トラッカー	PM-710PR	トラックタイプB1	7,500	120,000
	14002	マグネット製図板	MG-B1	750×1050	2,100	32,000
	14003	製図台	MD-1000	ハイオペレーション型	3,900	70,000
	14004	トラッカーライト	ML-60A	18W	1,500	28,000
	14005	製図用イス	DM-310	ガス式	2,100	33,000
	14006	縮尺スケール	S-12	1/1・1/2	900	8,500
	14007	縮尺スケール	S-34	1/3・1/4	900	8,500
	14008	縮尺スケール	S-56	1/5・1/6	900	8,500
	14010	卓上製図台	MD-S12	ハンドル式傾斜調整	2,700	20,000
	14011	アーム式トラッカー	PM-430AF	角度自由型	6,600	64,000
	14020	平行定規	MP-700MR	B-1ボード付	7,500	58,000
	14021	平行定規用ライト	ML-60H	18W	1,500	28,000

O.A.

OA機器

複合機・複写機	030
レーザープリンタ	031
プロッター	031
青焼コピー	032
シュレッダー	032
プロジェクター	032
OHP	032

仮設建物

仮設トイレ

スチール家具

OA機器

通信・放送機器

給湯機器・電化製品

冷暖房・季節商品

その他備品

測量機器・測定機器

式典・祭式

ご使用にあたって

付属資料

複合機・複写機

ネットワーク構築

PC5台・ADSL回線使用の場合の構築例

LAN系統図

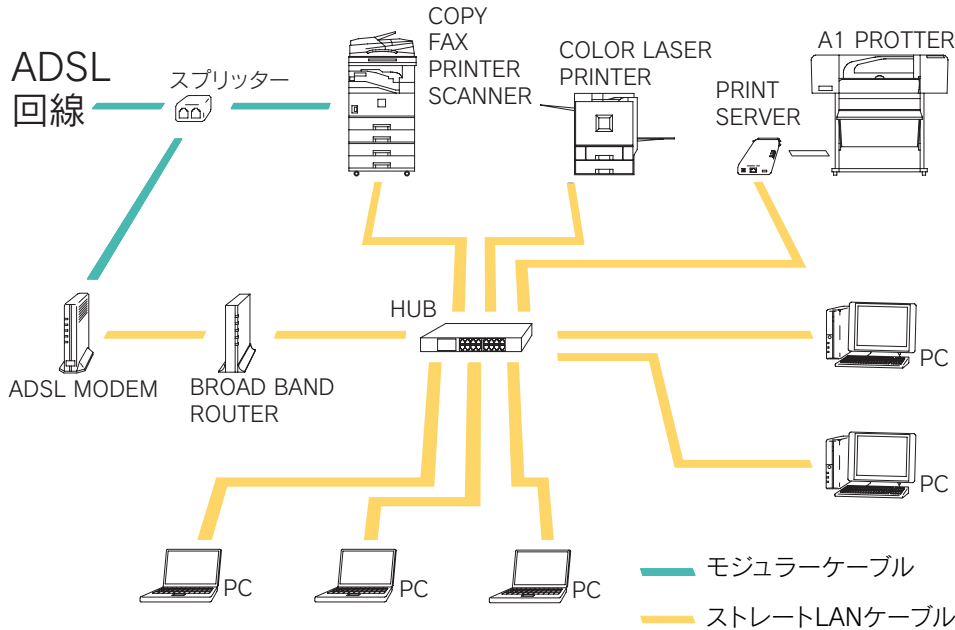

使用商品明細

● レンタル取扱商品

コピー&ファックス&プリンタ
カラーレーザープリンタ
カラープロッターA1
プリントサーバー
ADSL回線

● 販売取扱商品

スプリッター
ADSLモデム
ADSLルーター
スイッチングHUB
ストレートLANケーブル
デスクトップパソコン
ノートパソコン
モジュラーケーブル



事務所内のLANの配線工事及び各種機器設定も、申し受け致します。レンタル商品と合わせてお問い合わせください。

複合機

複写機



	コード	品名	品番	規格	標準1ヶ月料金(円)	減価価格(円)
	15212	コピー&ファックス	DC-6	ADF・電子ソート機能付	93,000	1,300,000
①	15230	コピー&ファックス&プリンタ	DC-765	ADF・電子ソート機能付	114,000	1,440,000
②	15250	カラー複合機	CP-765	コピー・FAX・プリンタ・スキャナ	210,000	2,030,000
③	15201	A3コピー機	A3-PPC	A3-4段給紙	36,000	828,000
	15290	ADF(自動原稿送り装置)	ADF		15,000	180,000
	15291	ソーター	ST-10	10ピン	15,000	148,000



カウンター料金は別途となります。
カウンター料金には、感光体・交換部品及び故障時のサービスマン派遣の全費用が含まれております。

消耗品

コード	品名	品番	規格	販売価格(円)	備考
60020	PPC用紙 A3	PPCA3@	500枚入	2,340	共用紙
60022	PPC用紙 A4	PPCA4@	500枚入	1,170	共用紙
60021	PPC用紙 B4	PPCB4@	500枚入	1,800	共用紙
60023	PPC用紙 B5	PPCB5@	500枚入	910	共用紙

レーザープリンタ・プロッター

レーザープリンタ



	コード	品名	品番	規格	標準1ヶ月料金(円)	整備料(円)	減失価格(円)
①	15522	カラーレーザープリンタ	CLP-R	LAN/パラレル/USB	48,000	20,000	278,000
	15522	カラーレーザープリンタ	CLP-E	パラレル/USB	42,000	20,000	278,000
②	15520	レーザープリンタ	LP-A3	パラレル	21,000	5,000	118,000
	15525	プリントサーバー	PR-SV	100/10Mbps	1,500	-	10,000



プリンタケーブルは付いておりませんので、別途お買い求めください。

消耗品

コード	品名	品番	規格	販売価格(円)	備考
	トナーカートリッジ	タイプ6000A	ブラック・シアン・マゼンタ・イエロー	12,500	CLP-R用
60142	廃トナーボトル1	タイプ6000		2,500	CLP-R用
60143	廃トナーボトル2	タイプ6000		2,500	CLP-R用
60144	定着オイルユニット	タイプ6000		10,000	CLP-R用
60130	トナーカートリッジ ブラック	LPCA3ETC2K		17,000	CLP-E用
	トナーカートリッジ	LPCA3ETC Y/M/C	シアン・マゼンタ・イエロー	21,000	CLP-E用
63050	感光体ユニット	LPCA3KUT3		25,000	CLP-E用
60120	トナーカートリッジ ブラック			30,000	LP-A3用

プロッター



	コード	品名	品番	規格	標準1ヶ月料金(円)	整備料(円)	減失価格(円)
①	15502	カラープロッターA1	IJP-500	USB/パラレル	57,000	30,000	348,000
②	15500	モノクロプロッターA1	IJP-430	RS232C/パラレル	27,000	20,000	298,000
③	15510	プロッタースタンド	IJP-ST		3,600	-	42,000
④	15511	ロールフィードユニット	IJP-RF	IJP-430用	3,600	-	42,000



IJP-500は、ロールフィードユニットが標準装備されております。IJP-430でロール紙を使用する場合はIJP-RFが必要です。プリンタケーブルは付いておりませんので、別途お買い求めください。

消耗品

コード	品名	品番	規格	販売価格(円)	備考
60080	インクカートリッジ ブラック	C4844A		4,700	IJP-500用
	インクカートリッジ	C491□A	1シアン・2マゼンタ・3イエロー	5,300	IJP-500用
60070	インクカートリッジ ブラック	51640A		4,200	IJP-430用
60101	インクジェットプロッター用紙	IJP640E	A1カット紙 普通紙	3,100	50枚入
60111	インクジェットプロッター用紙	IJG800E	A1カット紙 トレペ	5,000	50枚入
60100	インクジェットプロッター用紙	IJN640B	A1ロール 普通紙	4,000	594mm×50m巻
60110	インクジェットプロッター用紙	IJG800B	A1ロール トレペ	5,900	594mm×50m巻

青焼コピー・シュレッダー・プロジェクター

仮設建物

仮設トイレ

スチール家具

OA機器

通信・放送機器

給湯機器・電化製品

冷暖房・季節商品

その他備品

測量機器・測定機器

式典・祭式

ご使用にあたって

付属資料

青焼コピー



コード	品名	品番	規格	標準1ヶ月料金(円)	整備料(円)	減失価格(円)
① 15121	青焼コピー	SA-1	A1判	21,000	15,000	438,000

消耗品

コード	品名	品番	規格	販売価格(円)	備考
60050	感光紙(高速)	SW-106	A1判厚口	14,550	250枚入
60055	ジアゾ現像液	SD	500cc	2,370	

シュレッダー



コード	品名	品番	規格 (mm)	標準1ヶ月料金(円)	整備料(円)	減失価格(円)
① 15539	シュレッダー	SH-B4	W600×D260×H700	27,000	5,000	233,000

プロジェクター OHP



コード	品名	品番	規格 (mm)	3日間料金(円)	標準1ヶ月料金(円)	整備料(円)	減失価格(円)
① 16056	液晶プロジェクター	TG-700		80,000	160,000	10,000	648,000
② 16058	オーバーヘッドプロジェクター	OHP		12,000	25,000	-	110,000
③ 16059	スクリーン	SCR-1W	W1800×H1800	5,000	15,000	-	54,600

COMMUNICATION

通信・放送機器

ファクシミリ	034
電話機	034
ビジネスホン	034
電話回線	034
トランシーバー	035
たちまちコール	035
ワイヤレスアンプ	036
ワイヤレスマイク	036
外部アンプ・外部スピーカー	036
拡声器	036

仮設建物

仮設トイレ

スチール家具

OA機器

通信・放送機器

給湯機器・電化製品

冷暖房・季節商品

その他備品

測量機器・測定機器

式典・祭式

ご使用にあたって

付属資料

ファクシミリ・電話機

ファクシミリ

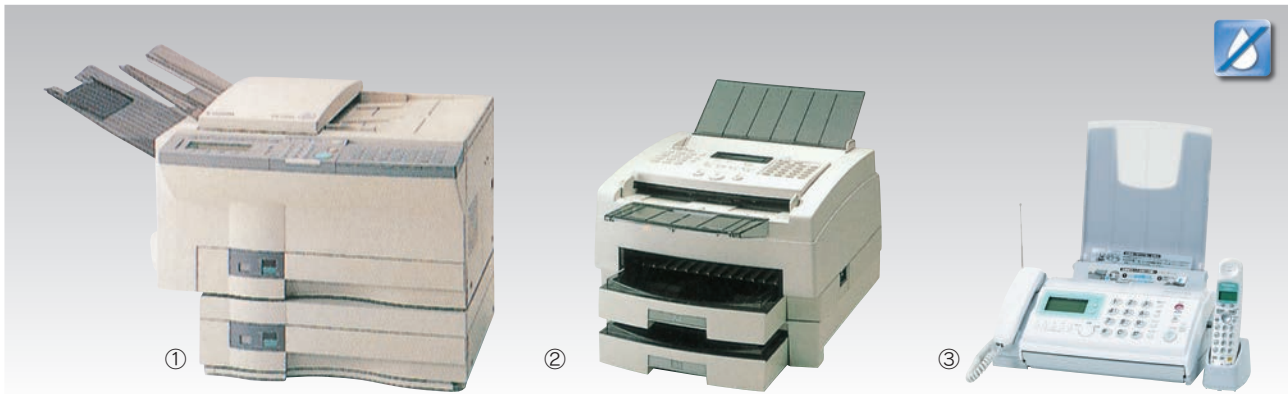

	コード	品名	品番	仕様	規格	標準1ヶ月料金(円)	整備料(円)	減失価格(円)
①	15008	普通紙ファクシミリ	FAX-800	レーザー方式	A3送-B4受	45,000	15,000	738,000
②	15003	普通紙ファクシミリ	FAX-300	インクジェット方式	A3送-B4受	27,000	10,000	548,000
③	15020	子機付ファクシミリ(普通紙)	FAX-CLF	熱転写方式	B4送-A4受	9,000	5,000	78,000
	15010	子機付ファクシミリ(感熱紙)	FAX-CL	感熱方式	B4送-B4受	9,000	5,000	78,000
	15011	増設子機(コードレス)	FAX-CLK	3台まで増設可能		3,000	-	20,000

消耗品

コード	品名	品番	規格	販売価格(円)	備考
60041	FAX800用トナーカートリッジ	FX-V II	A4標準原稿約4000枚	26,000	
60040	FAX300用インクカートリッジ	BX-20	A4標準原稿約1400枚	3,300	
60042	インクフィルム	THI-FA-03	50m巻	1,400	
60030	FAX感熱ロール紙	V2575-3	30m巻	900	

電話機



	コード	品名	品番	規格	標準1ヶ月料金(円)	減失価格(円)
①	15710	コードレス親子電話	CLH-2		6,000	66,000
	15711	増設子機	CL-2	3台まで増設可能	2,700	20,000
②	15715	電話機	PH-1		1,200	15,000

ビジネスホン

	コード	品名	品番	標準1ヶ月料金(円)	基本管理費(円)	減失価格(円)
①	15708	主装置	BP-308	9,000	8,000	110,000
②	15709	ビジネスホン	Y-308	3,000	3,000	28,000



ビジネスホンをご使用されるには、屋内配線工事が必要です。工事費に関しましては別途御見積り申し上げます。

電話回線

	コード	品名	品番	規格	標準1ヶ月料金(円)	減失価格(円)
	15700	電話回線			6,000	36,000



電話回線をお申込の際は、本書77ページの『電話回線申込書』に必要事項をご記入の上、お申込みください。
ISDN回線でご使用の際は、ISDN変更手数料(1,600円)が別途かかります。

仮設建物

仮設トイレ

スチール家具

OA機器

通信・放送機器

給湯機器・電化製品

冷暖房・季節商品

その他備品

測量機器・測定機器

式典・祭式

ご使用にあたって

付属資料

トランシーバー・たちまちコール

トランシーバー



コード	品名	品番	規格	標準1日料金(円)	整備料(円)	減失価格(円)
① 15605	トランシーバー	TR-500	交互通信	500	1,000	41,800
② 15606	充電器	BT-500	2連式	400	1,000	18,000
③ 15620	ヘッドセット	HS-500		300		14,000

消耗品

コード	品名	品番	規格	販売価格(円)	備考
60171	トランシーバー専用バッテリー			3,800	

たちまちコール

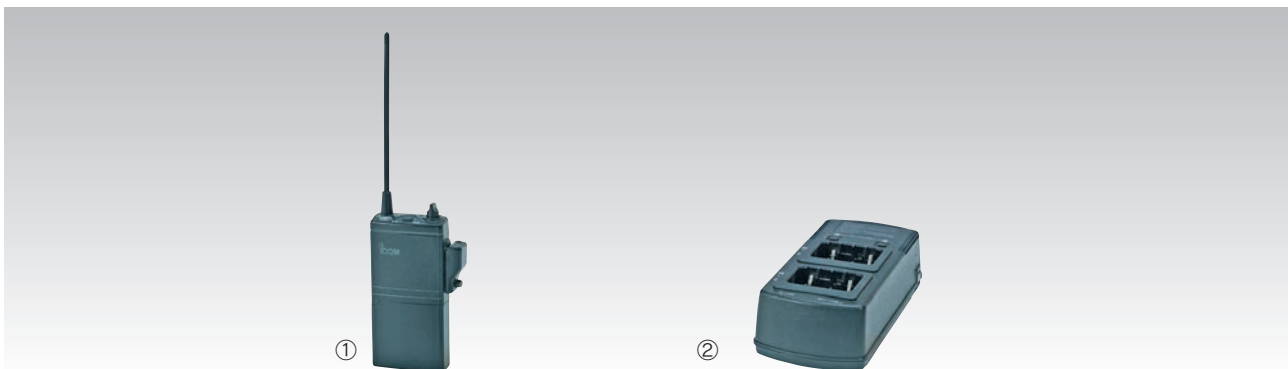

コード	品名	品番	規格	標準1日料金(円)	整備料(円)	減失価格(円)
① 15610	たちまちコール	TC-100	同時通信	1,000	2,500	71,000
② 15611	充電器	BT-100	2連式	400	1,000	18,000

消耗品

コード	品名	品番	規格	販売価格(円)	備考
60175	イヤホン			1,800	

トランシーバー	交互通信型	通話ボタンを押している間だけ話ができます。相手は聞くだけで複数台が通話ボタンを同時に押ししても話できません。
たちまちコール	同時通信型	1台が通話ボタンを押して呼び出し、呼ばれたもう1台が通話ボタンを押した時点で、双方が同時に会話することができます。
通信可能距離	見通しのよい郊外で	トランシーバー 1~2km たちまちコール 約500m 市街地や見通しの悪いところでご使用の場合は、通話距離が大きくなります。

●たちまちコールの通話モード《ご注文の際、どちらの仕様をご指定ください。》



■ペア仕様

簡単に1対1の同時通話ができます。

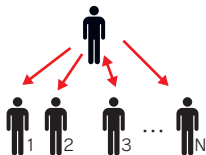

■一斉呼出仕様

大勢の中から1人を選んで通話します。呼ばれた人(左図3番)が出ると呼ばれていない人は、呼び出した人の音声だけが聞こえます。全員での同時通話はできません

●トランシーバーの通話モード

チャンネル番号を合わせれば通話ボタンを押している人の音声全員に聞こえます。誰かが通話ボタンを押している間は他の人は話できません。

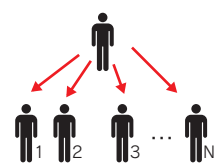

使用用途に合った無線機をご使用ください。

放送設備

仮設建物

仮設トイレ

スチール家具

OA機器

通信・放送機器

給湯機器・電化製品

冷暖房・季節商品

その他備品

測量機器・測定機器

式典・祭式

ご使用にあたって

付属資料

ワイヤレスアンプ

ワイヤレスマイク

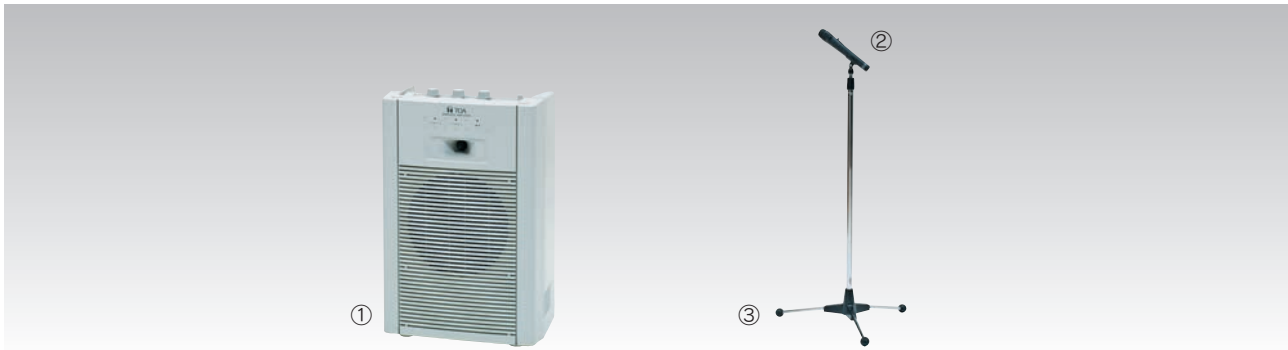

	コード	品名	品番	規格	標準1ヶ月料金(円)	減失価格(円)
①	15550	ワイヤレスアンプ(スピーカー内蔵)	WA-2	15W	12,000	127,000
②	15561	ワイヤレスマイク	WM-1	チューナー付	3,000	48,000
③	15566	マイクスタンド	WS-1	89~160cm	600	14,000

外部アンプ

外部スピーカー



	コード	品名	品番	規格	標準1ヶ月料金(円)	減失価格(円)
①	15552	外部用アンプ	AMP-60	15W~60W	7,200	72,000
②	15562	卓上マイク	PM-600	スタンド一体型	900	7,800
③	15570	外部用スピーカー	SP-15	15W	1,800	17,300



取付工事費およびスピーカーの接続コードの価格は含まれておりません。別途御見積り申し上げます。

拡声器



	コード	品名	品番	規格	標準1ヶ月料金(円)	減失価格(円)
①	15580	拡声器(ピストルグリップ)	PG-23	15W~23W 警報付	3,000	27,000
②	15581	ハンドマイク(ショルダータイプ)	HM-23	15W~23W	3,000	32,000

消耗品

コード	品名	販売価格(円)
60161	アルカリ乾電池 単1	270
60162	アルカリ乾電池 単2	195
60163	アルカリ乾電池 単3	160

乾電池使用数量

レンタル商品名	使用乾電池	使用本数
ワイヤレスアンプ(スピーカー内蔵)	アルカリ乾電池 単1	8本
ワイヤレスマイク	アルカリ乾電池 単3	1本
拡声器(ピストルグリップ)	アルカリ乾電池 単2	6本
ハンドマイク(ショルダータイプ)	アルカリ乾電池 単2	8本

ELECTRIC

給湯機器・電化製品

流し台	038
食器棚・ビジネスキッチン	038
ガスコンロ	038
給湯機器	039
冷蔵庫	039
洗濯機	039
テレビ・ビデオ	040
ラジカセ	040
掃除機	040

仮設建物

仮設トイレ

スチール家具

OA機器

通信・放送機器

給湯機器・電化製品

冷暖房・季節商品

その他備品

測量機器・測定機器

式典・祭式

ご使用にあたって

付属資料

流し台・食器棚・コンロ

流し台



	コード	品名	品番	規格 (mm)	標準1ヶ月料金(円)	減失価格(円)
①	15802	流し台1200	1200S	W1200×D550×H800	4,500	42,000
	15800	流し台1000	1000S	W1000×D550×H800	3,900	39,500
②	15876	ガス台600	600G	W600×D550×H650	1,800	18,000
	15866	調理台600	600T	W600×D550×H800	2,100	22,000
④	15821	ライトシンク1槽	LS-600	W600×D575×H1000	6,000	54,000
⑤	15823	ライトシンク3槽	LS-1800	W1800×D575×H1000	9,900	78,000
	15824	ライトシンク全槽	LS-1500	W1500×D575×H1000	12,000	90,000



ライトシンクに排水ホース・排水ホースアダプタは付いておりませんので、別途お買い求めください。

食器棚 ビジネスキッチン



	コード	品名	品番	規格 (mm)	標準1ヶ月料金(円)	減失価格(円)
①	15934	食器棚(大)	SK-36	W900×D300×H1800	3,300	47,800
	15932	食器棚(中)	SK-26	W600×D300×H1800	2,700	36,000
②	15930	食器棚(小)	SK-23	W600×D300×H900	1,500	20,000
③	15844	ビジネスキッチン(大)	BK-36	W900×D450×H1790	9,000	87,200
	15840	ビジネスキッチン(小)	BK-23	W600×D380×H900	3,600	64,100

ガスコンロ



	コード	品名	品番	規格 (mm)	標準1ヶ月料金(円)	減失価格(円)
①	15880	1口ガスコンロ(LP)	LP-1	W307×D355×H116	600	5,800
②	15885	2口ガスコンロ(LP)	LP-2	W555×D340×H80	2,100	14,800
③	15887	2口ガスコンロ グリル付(LP)	LP-2G	W560×D323×H106	2,400	22,800



ガスホースは付属しておりませんので、別途お買い求めください。

仮設建物

仮設トイレ

スチール家具

OA機器

通信・放送機器

給湯機器・電化製品

冷暖房・季節商品

その他備品

測量機器・測定機器

式典・祭式

ご使用にあたって

付属資料

給湯機器



	コード	品名	品番	規格	標準1ヶ月料金(円)	整備料(円)	減失価格(円)
①	16080	5号瞬間湯沸器	RH-5	5号元止式	3,900	5,000	28,800
②	16140	湯沸保温ポット	P-2	2.2ℓ	1,800	-	14,800
	16145	保温ポット	P-1	2.2ℓ	900	-	6,400
	16170	電子ジャー	JA-1	一升炊き	3,600	-	20,800
③	16180	電子レンジ	RN-1	500~940W	3,000	-	42,000
④	16090	ウォータークーラー	WL-185	冷温水兼用	12,000	-	76,000



ウォータークーラーを運搬の際、横にするとガスが抜けてしまいますので、立てたまま運搬してください。

冷蔵庫



	コード	品名	品番	規格 (mm)	標準1ヶ月料金(円)	減失価格(円)
①	15950	1ドア冷蔵庫78L	R-78	W430×D430×H830	4,500	37,800
②	15952	2ドア冷蔵庫120L	R-120	W480×D520×H1125	6,000	53,000
	15954	2ドア冷蔵庫180L	R-180	W550×D570×H1070	9,000	80,000
③	15956	2ドア冷蔵庫220L	R-220	W560×D560×H1570	12,000	106,000



冷蔵庫を運搬の際、横にするとガスが抜けてしまいますので、立てたまま運搬してください。

洗濯機



	コード	品名	品番	規格	標準1ヶ月料金(円)	減失価格(円)
①	16100	全自動洗濯機	AW-1	4.2kg	6,000	45,000
②	16110	2槽式洗濯機	AW-2	3.0kg	3,600	35,000
③	16115	乾燥機	AW-S	4.0kg	6,000	74,000
④	16116	乾燥機専用台	W-2		900	13,000

仮設建物

仮設トイレ

スチール家具

OA機器

通信・放送機器

給湯機器・電化製品

冷暖房・季節商品

その他備品

測量機器・測定機器

式典・祭式

ご使用にあたって

付属資料

テレビ・ビデオ・ラジカセ・掃除機

テレビ ビデオ



	コード	品名	品番	規格 (mm)	標準1ヶ月料金(円)	減失価格(円)
①	16014	21型テレビデオ	TV-R21	W505×D472×H503	15,000	49,000
	16012	14型テレビデオ	TV-R14	W380×D370×H390	12,000	68,000
②	16008	29型テレビ	TV-29	W765×D500×H590	15,000	88,000
	16004	21型テレビ	TV-21	W502×D482×H487	9,000	41,000
③	16002	14型テレビ	TV-14	W370×D348×H361	4,500	30,000
	16030	室内アンテナ	AN-1	UHF/VHF	600	3,800
	16048	テレビ台(29型)	TV-29D	W710×D490×H470	1,500	14,000
	16044	テレビ台(21型)	TV-21D	W500×D405×H440	900	8,000
	16050	ビデオデッキ	VTR-1	VHS方式	9,000	28,000



屋外用テレビアンテナ取付工事も別途承っております。チャンネルの設定については、61ページをご参照ください。

消耗品

コード	品名	品番	規格	販売価格(円)	備考
60261	同軸ケーブル		1mあたり	500	
60279	TVプラグ			750	

ラジカセ

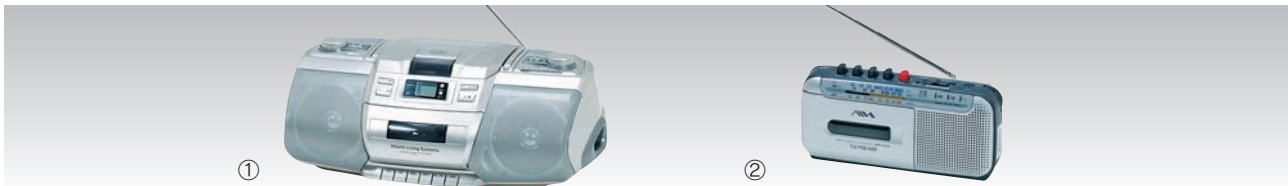

	コード	品名	品番	規格	標準1ヶ月料金(円)	減失価格(円)
①	16130	CDラジカセ	R-1		4,500	15,000
②	16134	ラジカセ	R-2		2,100	9,000

掃除機



	コード	品名	品番	規格	標準1ヶ月料金(円)	整備料(円)	減失価格(円)
①	16070	家庭用掃除機	CR-10	1.5ℓ	1,800	1,500	18,000
②	16075	業務用掃除機	CR-14	18ℓ乾湿両用	9,000	4,000	48,500
		業務用掃除機	CF-V	13L乾式用	15,000	4,000	76,000
③	16076	ジェットバキューム	CR-30	単相100/200V 30ℓ乾湿両用	24,000	5,000	110,000



一緒に在庫される部品(ノズル等)は必ず一緒にご返却ください。

消耗品

コード	品名	品番	規格	販売価格(円)	備考
60146	掃除機用紙パック			150	家庭用掃除機専用

SEASON

冷暖房・季節商品

FFストーブ	042
煙突式ストーブ	042
ポータブルストーブ	042
ジェットヒーター	043
ブライトヒーター	043
ジェットファーンレス	043
オイルファーンレス	043
灯油タンク	043
防油堤	043
オイルリフター	043
エアコン	044
ウインドクーラー	044
扇風機	044
ウォータークーラー	044
加湿器	044
除湿機	044

仮設建物

仮設トイレ

スチール家具

OA機器

通信・放送機器

給湯機器・電化製品

冷暖房・季節商品

その他備品

測量機器・測定機器

式典・祭式

ご使用にあたって

付属資料

暖房機器

仮設建物

仮設トイレ

スチール家具

OA機器

通信・放送機器

給湯機器・電化製品

冷暖房・季節商品

その他備品

測量機器・測定機器

式典・祭式

ご使用にあたって

付属資料

FFストーブ



	コード	品名	品番	暖房の目安	規格	標準1ヶ月料金(円)	整備料(円)	減価価格(円)
①	16507	業務用FFストーブ	GF-15000	46畳	8240~16480kcal	21,000	15,000	245,300
	16508	FFストーブ	FF-10000	29畳	2960~9500kcal	18,000	12,000	168,700
②	16505	FFストーブ	FF-7000	20畳	2460~6920kcal	15,000	9,000	152,700
③	16506	FFストーブ	FF-4000	11畳	1500~3640kcal	12,000	9,000	92,800

煙突式ストーブ

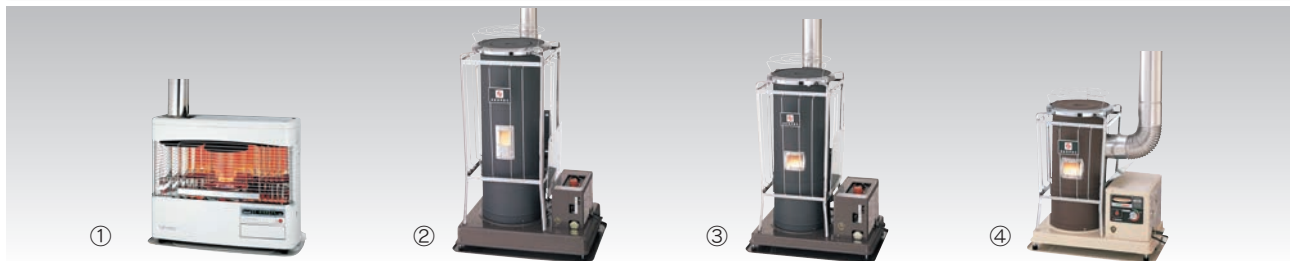

	コード	品名	品番	暖房の目安	規格	標準1ヶ月料金(円)	整備料(円)	減価価格(円)
①	16515	カベックストーブ	KBS	20畳	1430~8240kcal	9,600	8,000	89,800
②	16500	ポット式ストーブ	2BS	43畳	4940~19780kcal	9,000	6,000	89,800
③	16502	ポット式ストーブ	5BS	29畳	3960~14420kcal	6,900	6,000	70,800
④	16504	ポット式ストーブ	8BS	20畳	1480~9060kcal	6,300	6,000	56,800

ポータブルストーブ



	コード	品名	品番	暖房の目安	規格	標準1ヶ月料金(円)	整備料(円)	減価価格(円)
①	16510	ブルーヒーター	BR-15000	43畳	4700~14400kcal	9,900	6,000	89,800
	16555	オイルレバー	BR-OL	-	ブルーヒーター用	900	-	8,000
②	16520	ファンヒーター	F-56	12畳	1500~4200kcal	8,100	6,000	42,800
③	16525	対流式ストーブ	SL-221	16畳	5270kcal	3,600	2,500	22,800
④	16530	反射式ストーブ	SX-225	7畳	2800kcal	2,700	2,500	19,800
⑤	16535	電気ストーブ(大)	E-1300	3畳	800W~1300W	3,000	2,000	24,000
	16536	電気ストーブ(小)	E-700	2畳	700W	1,500	1,000	7,000
	16540	パネルヒーター	PH-1K	1畳	160W	1,500	-	10,000

! 取付工事が必要となるストーブにつきましては、別途取付工事費を申し受けいたします。

!

- 燃料は白灯油使用を厳守してください。水および不純物等が混入した場合は、整備料の他に部品代を別途申し受ける場合がございますので、ご注意ください。
- 電源を必要とする暖房機器は一定の電圧が必要です。発電機でのご使用は故障の原因となりますのでご遠慮くださいますよう、お願い申し上げます。
- FFストーブ、煙突式ストーブには灯油ホース2m・ホースバンド2ヶが付属されています。

暖房機器・灯油タンク

ジェットヒーター ブライトヒーター



	コード	品名	品番	規格	タンク容量	重量	標準1日料金(円)	整備料(円)	減価価格(円)
①	16545	ジェットヒーター	310	30100kcal	54ℓ	37kg	2,000	2,000	148,000
②		ジェットヒーター(小)	80D	8000kcal	9ℓ	13kg	1,000	2,000	75,000
③		ブライトヒーター	35L	31800kcal	41ℓ	53kg	2,000	2,000	180,000

ジェットファーンレス オイルファーンレス



	コード	品名	品番	規格	タンク容量	重量	標準1日料金(円)	整備料(円)	減価価格(円)
①		ジェットファーンレス	290L	28600kcal	タンク外付	55kg	3,000	10,000	256,000
②		オイルファーンレス	753CF	75000kcal	タンク外付	170kg	4,000	20,000	350,000

灯油タンク 防油堤 オイルリフター



	コード	品名	品番	規格	標準1ヶ月料金(円)	減価価格(円)
①	16564	灯油タンク(屋外用)	T-490	490ℓ	4,500	51,000
②	16562	灯油タンク(屋内用)	T-90	90ℓ	1,200	12,800
③		防油堤			12,000	80,000
	16550	オイルリフター	OL-15	14/16W 15ℓ	6,000	34,000

- 灯油配管工事およびオイルリフター取付工事も別途承っております。
- 490ℓタンクは軽油用も取り扱っております。軽油をご使用の際は予め申し付けください。
- 90ℓタンクは屋内用です。屋外で使用すると水や不純物が混入し、トラブルの原因となる恐れがございますので、屋外でのご使用はしないでください。

仮設建物

仮設トイレ

スチール家具

OA機器

通信・放送機器

給湯機器・電化製品

冷暖房・季節商品

その他備品

測量機器・測定機器

式典・祭式

ご使用にあたって

付属資料

エアコン・扇風機・加湿器・除湿機

エアコン ウィンドクーラー



	コード	品名	品番	使用電源	冷房の目安	シーズン料金(円)	整備料(円)	減価価格(円)
①	16410	エアコン100	AC-100	単相100V	5~13畳	120,000	20,000	220,000
	16420	エアコン200	AC-200	単相200V	14~17畳	180,000	20,000	315,000
②	16404	ウィンドクーラー	WC-1	単相100V	6畳	30,000	6,000	105,000



- 取り付け及び取り外し工事は別途御見積りさせていただきます。
- 取り付け及び取り外し工事は当社または当社指定業者に限らせていただきます。
- 取り外しの際に電源が取れない場合、ガス注入費が別途かかりますのでご注意ください。
- シーズンの日数は90日とさせていただきます。延長の場合は別途御見積りさせていただきます。

扇風機 ウォータークーラー

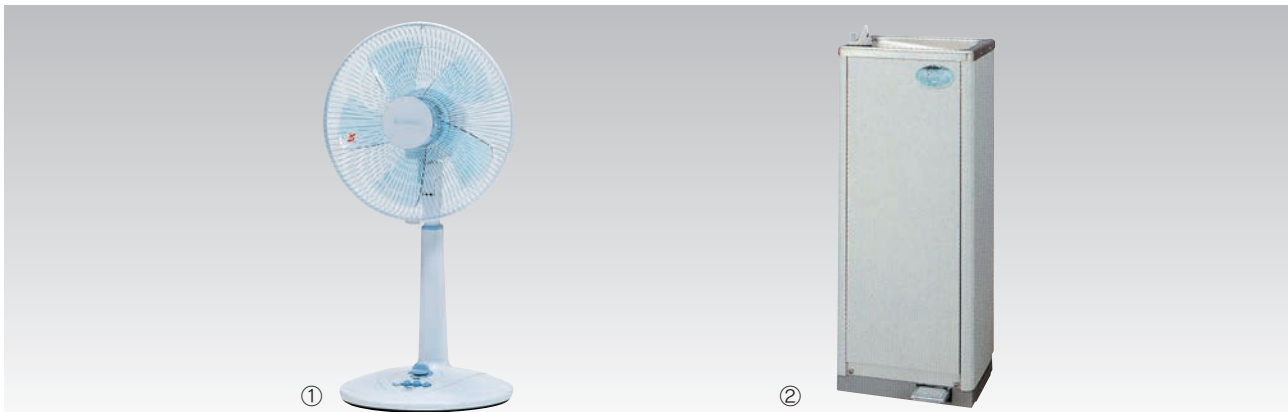

	コード	品名	品番	規格	標準1ヶ月料金(円)	減価価格(円)
①	16400	扇風機	L-1		4,500	14,800
②		ウォータークーラー	RWF-51P	水道直結型 冷水用	15,000	83,000

加湿器 除湿機



	コード	品名	品番	規格	標準1ヶ月料金(円)	整備料(円)	減価価格(円)
①	16150	加湿器	AX-30	8畳まで	4,200	3,000	16,000
②	16155	家庭用除湿機	BX-60	7畳まで	4,800	3,000	36,000
③		業務用除湿機	RFB500B	1.4ℓ/h	39,000	4,000	180,000

FIXTURES

その他備品

壁掛時計	046
電気スタンド	046
コートハンガー	046
オフィスグリーン	046
ヘルラック	046
カーテン	046
ベッド	047
消火器	047
ゴミカゴ	047
ベンチ	047

仮設建物

仮設トイレ

スチール家具

OA機器

通信・放送機器

給湯機器・電化製品

冷暖房・季節商品

その他備品

測量機器・測定機器

式典・祭式

ご使用にあたって

付属資料

時計・電気スタンド・コートハンガー・オフィスグリーン・ヘルラック・カーテン

壁掛時計 電気スタンド



	コード	品名	品番	規格	標準1ヶ月料金(円)	減失価格(円)
①	16790	壁掛時計	TM-1	電池式	900	5,000
②	16192	電気スタンド	DS-1	卓上式	1,200	15,000
③	16190	Zライト	DS-2	クリップ式	1,200	15,000

コートハンガー



	コード	品名	品番	規格 (mm)	標準1ヶ月料金(円)	減失価格(円)
①	16764	コートハンガー(15人用)	CH-15	W1265×D515×H1575(ハンガー付)	3,600	27,900
②	16760	コートハンガー(1本支柱)	CH-1	W500×D500×H1750	2,400	27,000

オフィスグリーン



	コード	品名	品番	規格	標準1ヶ月料金(円)	減失価格(円)
①	16885	ケンチャヤシ	OG-1	2.0m	8,100	77,300
②	16880	ベンジャミン(大)	OG-2	1.8m	6,000	56,100
③	16881	ベンジャミン(小)	OG-3	1.2m	4,500	41,100

ヘルラック カーテン



	コード	品名	品番	規格 (mm)	標準1ヶ月料金(円)	整備料(円)	減失価格(円)
①	16780	2人用ヘルラック	HL-2	連結タイプ	600	-	3,000
	16820	カーテン	KT-1	W1900×H1200	1,200	300	7,000
	16822	カーテンレール	KT-2	1160~1800	300	-	1,000
②	16778	傘立て	KT-28	28本用	2,700	-	14,400

消耗品

コード	品名	品番	規格	販売価格(円)	備考
16823	カーテン房			400	
60390	房掛			200	
60223	傘			400	

ベッド・消火器・ゴミカゴ・ベンチ

ベッド



	コード	品名	品番	規格 (mm)	標準1ヶ月料金(円)	減価価格(円)
①	16840	2段ベッド	WB-2	W1000×D1500×H1930	8,400	80,000
②	16842	パイプベッド	PB-1	W980×D2050×H750	4,500	30,000
③	16844	ソファベッド	SF-3	W1830×D695×H665	8,400	46,000

消火器



	コード	品名	品番	規格	標準1ヶ月料金(円)	減価価格(円)
①	16340	消火器4型	ABC-4	1.2kg	600	9,700
②	16341	消火器10型	ABC-10	3.0kg	1,200	15,000
③	16342	消火器20型	ABC-20	6.0kg	2,700	23,000

消耗品

コード	品名	品番	規格	販売価格(円)	備考
60220	消火器スタンド		10型用	2,500	
60221	安全灰皿		フタ・スタンド付	2,900	
60222	吸殻収集缶		フタ付	3,100	

ゴミカゴ ベンチ



	コード	品名	品番	規格 (mm)	標準1ヶ月料金(円)	減価価格(円)
①	16830	ゴミカゴ	DS-65	433φ×343φ×H630	900	8,000
②	11540	屋外用ベンチ	PF-B1	W1810×D480×H740	3,000	29,600

喫煙コーナー組合わせ例



消火器10型	1本
消火器スタンド	1個
安全灰皿スタンド付	1個
吸殻収集缶	1個
ゴミカゴ	1個
屋外用ベンチ	2台
ベンジャミン(小)	1個

仮設建物

仮設トイレ

スチール家具

OA機器

通信・放送機器

給湯機器・電化製品

冷暖房・季節商品

その他備品

測量機器・測定機器

式典・祭式

ご使用にあたって

付属資料

MEASUREMENT

測量機器・測定機器

オートレベル	049
--------	-----

セオドライト	049
--------	-----

自記温度計	049
-------	-----

自記温湿度計	049
--------	-----

風速計	049
-----	-----

雨量計	049
-----	-----

オートレベル

セオドライト



	コード	品名	品番	規格	標準1日料金(円)	検査料(円)	減価価格(円)
①	16355	オートレベル	AZ-1	28倍	1,000	15,000	158,000
	16356	オートレベル用三脚	A-3	オートレベル用	300	-	25,000
	16352	エルポアイピース	D-ELP	セオドライト用	600	-	25,000
②	16350	セオドライト	DT-2	20秒読み	1,800	15,000	440,000
	16351	セオドライト用三脚	D-3	セオドライト用	300	-	25,000
	16363	スタッフ3m	ST-3	3m	600	-	6,800
	16365	スタッフ5m	ST-5	5m	600	-	8,800

自記温度計

自記温湿度計

風速計

雨量計

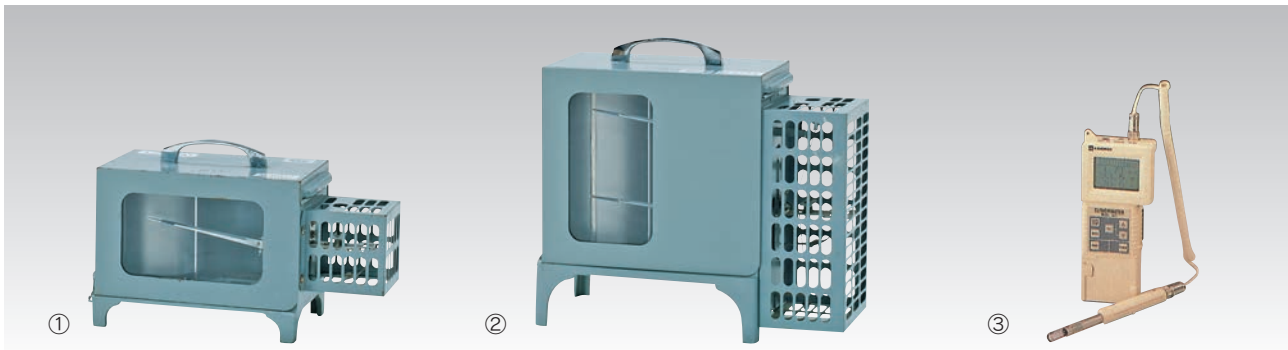

	コード	品名	品番	規格	標準1日料金(円)	検査料(円)	減価価格(円)
①	16380	自記温度計	OT-101	-15~+40℃	450	1,000	47,000
	16382	自記温度計	OT-102	-40~+40℃	600	1,500	49,000
②	16384	自記温湿度計	OT-104	-15~+40℃/0~100%	750	1,500	60,000
	16390	アナエマスター	6011	風速・温度	2,000	8,000	189,000
③	16392	クリモマスター	6511	風速・温度・湿度	4,000	8,000	270,000
	16396	雨量計	RA-1	雨量50 ^{mm} 反復	5,000	20,000	200,000

消耗品

コード	品名	規格	販売価格	備考
60180	インクカートリッジペン		1,500	
60182	自記温度計用紙(1日用)	-15~+40℃	40	
60188	自記温度計用紙(7日用)	-15~+40℃	40	
60181	自記温度計用紙(1日用)	-40~+40℃	40	
60187	自記温度計用紙(7日用)	-40~+40℃	40	
60191	自記温湿度計用紙(1日用)		50	
60197	自記温湿度計用紙(7日用)		50	
60211	雨量計用紙(1日用)		40	
60217	雨量計用紙(7日用)		40	
60219	雨量計用紙(31日用)		180	



自記温湿度計をご使用の場合は、インクカートリッジペンは温度用と湿度用で2個必要となります。

仮設建物

仮設トイレ

スチール家具

OA機器

通信・放送機器

給湯機器・電化製品

冷暖房・季節商品

その他備品

測量機器・測定機器

式典・祭式

ご使用にあたって

付属資料

仮設建物

仮設トイレ

スチール家具

OA機器

通信・放送機器

給湯機器・電化製品

冷暖房・季節商品

その他備品

測量機器・測定機器

式典・祭式

ご使用にあたって

付属資料

CEREMONY

式典・祭式

式典用品	051
------	-----

式典・祭式	052
-------	-----

式典レイアウト図	053
----------	-----

式典用品



コード	品名	品番	規格	標準3日間料金(円)	備考
16700	2K×3Kテント	FT-23	3600×5400	25,000	
16702	3K×5Kテント	FT-35	5400×9000	50,000	
16704	4K×6Kテント	FT-46	7200×10800	100,000	
16710	紅白幕3K	FM-3	1800×5400	5,500	
16712	紅白幕5K	FM-4	1800×9000	7,000	
16720	紫白幕3K	FK-3	1800×5400	5,500	
16721	紫白幕5K	FK-5	1800×9000	7,000	
16746	幕自立スタンド	FS-20	H=2000	700	1間につき
16730	祭壇	FG-3	三段物案	7,500	
16738	玉串台	FG-1	八足案	3,000	
16732	四本柱	FP-4	4本/組	4,000	
16755	五色	FP-5	2本/組	6,000	
16734	手水道具	FW-6	6点セット	6,000	
16740	式次第板(スタンド式)	FS-L1		3,000	
16742	式次第	FS-L2	既製品	6,000	地鎮祭・安全祈願祭・竣工式用
16735	斎鋤	FA-1		2,000	
16736	斎鎌	FA-2		2,000	
16737	斎鎌	FA-3		2,000	
16749	土器セット	FD-1	6点セット	1,500	瓶子×2/水玉/高杯/樽立×2
16731	三宝・三方(皿付)		8点セット	1,300	
16733	かわらけ	FD-3		60	
16752	お盆(大)	FD-4		500	
16754	賞状盆	FD-5		1,500	
16745	盛砂型枠				
16915	テープカットはさみ			3,000	
16916	テープカットスタンド		2本1組	5,000	
11200	会議用テーブル1845	HT-1845	1800×450×700	1,200	
16828	テーブルクロス(白布)	TC-45W		2,100	
11110	折りたたみ椅子	MC-5		450	
	折りたたみ椅子カバー			600	
15550	ワイヤレスアンプ(スピーカー内蔵)	WA-2	15W	12,000	乾電池別売(単1×8本)
15561	ワイヤレスマイク	WA-1		3,000	乾電池別売(単3×1本)
15566	マイクスタンド	WA-3	89~160cm	600	

消耗品

コード	品名	品番	規格	販売価格(円)	備考
60387	別製式次第			12,000	
60380	サカキ			500	
60381	みご縄			500	
60382	白手袋			500	
60383	手拭紙		20枚セット	250	
30386	紅白テープ		25m	1,500	
60386	テープカット用テープ		赤・白各10m	1,200	
60385	テープカット用リボン		カール	1,300	
60388	席札				



式典用品のご注文の際は、72ページの『式典・祭式ご注文書』をご利用ください。

仮設建物

仮設トイレ

スチール家具

OA機器

通信・放送機器

給湯機器・電化製品

冷暖房・季節商品

その他備品

測量機器・測定機器

式典・祭式

ご使用にあたって

付属資料

式典・祭式

一、一、一、一、一、一、一、一、一、一、
 閉 昇 撤 玉 地 散 祝 献 降 修 開
 神 饌 串 鎮 麻 米 詞 饌 神 祓 鎮
 之 之 奉 之 之 奏 之 之 之 祭
 式 儀 儀 奠 儀 儀 上 儀 儀 儀 式
 地鎮祭式次第

地鎮祭式次第(例)

一、一、一、一、一、一、一、一、一、一、
 閉 昇 撤 玉 竣 祝 献 降 修 開
 神 饌 串 工 竣 詞 饌 神 祓 竣
 之 之 奉 之 之 奏 之 之 之 式
 式 儀 儀 奠 儀 上 儀 儀 儀 式
 竣工式次第

竣工式次第(例)

式の進行

- 手水** 祭場へ入場前に手を洗い身を清める。
- 開式**
- 修祓之儀** お祓いにより諸々の穢れを祓う。
- 降神之儀** 祭場へ神々をお迎えする儀式。
- 献饌之儀** 神饌を神々にお供えする儀式。
- 祝詞奏上** 祝詞を奏上し祈願する。
- 清祓之儀 行事** 地鎮之儀(鍬入之儀) 切麻散米の後、刈初・穿初・鍬入を行う。
 竣工之儀(切麻散米) 切麻散米(清祓)が竣工の儀となる。(写真1)
- 玉串奉奠** 玉串を神に奉り拝礼する儀式。(写真2)
- 撤饌之儀** 神饌を神々の前からお下げする。
- 昇神之儀** お迎えした神々をお帰しする儀式。
- 閉式**



写真1



写真2



■ 手水道具

■ 鋤・鍬・鎌

祭壇周り設置例

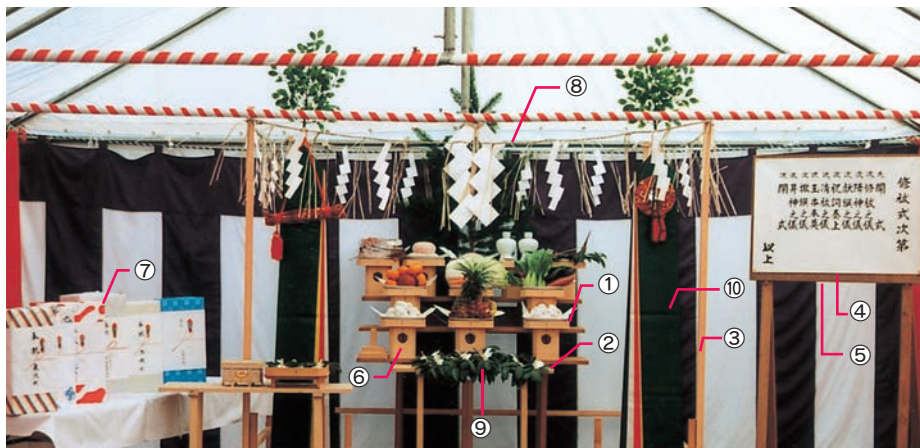

- 1 祭壇
- 2 玉串台
- 3 四本柱
- 4 式次第
- 5 式次第板
- 6 三宝
- 7 奉献酒
- 8 みご縄
- 9 玉串
- 10 五色

仮設建物
 仮設トイレ
 スチール家具
 OA機器
 通信・放送機器
 給湯機器・電化製品
 冷暖房・季節商品
 その他備品
 測量機器・測定機器
 式典・祭式
 ご使用にあたって
 付属資料

2間×3間テント使用例

約15名

2K×3Kテント	1張
紫白幕 3K	1枚
紅白幕 5K	1枚
紅白幕 3K	1枚
祭壇	1基
玉串台	1基
四本柱	1式
式次第板	1基
手水道具	1組
会議用テーブル	2脚
テーブルクロス	2枚
折りたたみイス	16脚
みご縄	1束
式次第	1枚
鋤・鎌・鎌	1組
土器セット	1組
三宝(皿付)	1組
かわらけ	17枚
お盆	1枚
白手袋	3双
手拭紙	20枚

3間×5間テント使用例

約40名

3K×5Kテント	1張
紫白幕 5K	1枚
紅白幕 5K	2枚
紅白幕 3K	1枚
祭壇	1基
玉串台	2基
四本柱	1式
式次第板	1基
手水道具	1組
会議用テーブル	2脚
テーブルクロス	2枚
折りたたみイス	41脚
みご縄	1束
式次第	1枚
鋤・鎌・鎌	1組
土器セット	1組
三宝(皿付)	1組
かわらけ	42枚
お盆	2枚
白手袋	3双
手拭紙	45枚

4間×6間テント使用例

約70名

4K×6Kテント	1張
紫白幕 3K	2枚
紅白幕 5K	2枚
紅白幕 5K	2枚
祭壇	1基
玉串台	3基
四本柱	1式
式次第板	1基
手水道具	1組
会議用テーブル450	2脚
会議用テーブル900	1脚
座卓テーブル450	1脚
テーブルクロス	5枚
折りたたみイス	72脚
みご縄	1束
式次第	1枚
鋤・鎌・鎌	1組
土器セット	1組
三宝(皿付)	1組
かわらけ	75枚
お盆	4枚
白手袋	3双
手拭紙	75枚

仮設建物

仮設トイレ

スチール家具

OA機器

通信・放送機器

給湯機器・電化製品

冷暖房・季節商品

その他備品

測量機器・測定機器

式典・祭式

ご使用にあたって

付属資料

仮設建物

仮設トイレ

スチール家具

OA機器

通信・放送機器

給湯機器・電化製品

冷暖房・季節商品

その他備品

測量機器・測定機器

式典・祭式

ご使用にあたって

付属資料

MANUAL

ご使用にあたって・・・
(使い方と設置手順)

OAボード	055
コピー機	056
プロッター	057
ローパーティション	058
スチールパーティション	059
5号瞬間湯沸器	060
テレビ・テレビデオ・ビデオ	061
暖房機器	062
FFストーブ	063
カベックストーブ	064
ポータブルストーブ	064
ブルーヒーター	065
ファンヒーター	065
対流式・反射式ストーブ	066
オイルリフター	066



■付属品



■フリースキャナ方式

ホワイトボード上を密着イメージセンサーが移動するフリースキャナ方式。

■貼ったままの資料もそのままコピー

スキャンしたい資料をマグネット(厚さ7mmまで)でとめてそのままコピー。厚さ3mmまでのパネルも貼り付けてコピーもできるのでA1サイズの図面でもそのまま使えます。

■USBでパソコンに取り込み

スキャンした内容をパソコンにイメージデータとして取り込めます。データの編集・保存や議事録としてメール配信をすることが可能です。

●エラー表示と処置方法

P001	用紙を補給し、プリンタの電源を入れ直す。 用紙を取り除き、プリンタの電源を入れ直す。
P007	用紙を取り除き、プリンタの電源を入れ直す。
b026	新しい電池に交換し、時刻を再設定する。 正しく電池をセットしなおす。
d060	プリンタ部のフロントカバーを確実に閉じる。
C045	カートリッジ(黒)を装着する。
C046	カートリッジ(カラー)を装着する。
L051	プリンタの電源を切る。 紙詰まりが発生していないか確認する。 プリンタの電源を入れる。

操作方法

①ホワイトボードに書く、チャートなどを貼る

③コピー濃度を調整する

- カラータイプは、「白黒」モード時のみ
- 「こく」ボタンを押し、切り替える
ランプ点灯:こくする
ランプ消灯:通常濃度

②(カラータイプのみ)コピーモードを設定する

- フルカラー
ポスターや絵を貼り付けた時
- マーカークラール
推奨マーカークラール使用時
- 白黒(電源投入時)

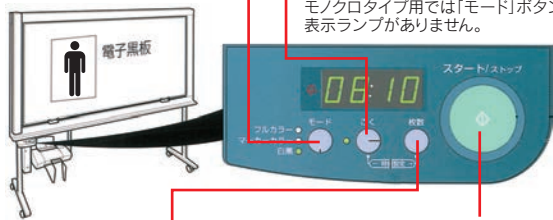

④コピー枚数を設定する

- 最大:9枚まで
用紙の残量を確認する
- ボタンを押す毎に
コピー枚数が変わる
1→2→3→4……9→
→c→P→1
- 「-」と「P」はカラータイプのみ
(添付取扱説明書参照)

⑤「スタート/ストップ」ボタンを押す



■コピー基本操作(準備)

- ①給紙サブトレイを止まるまで引き出す。
- ②用紙の印刷面を上にして、給紙口の右端にそろえてセットする。
- ③ガイドを用紙の幅に合わせる。



■用紙の補給

コピー中に用紙がなくなると、操作パネルの表示部にエラー表示「P001」が表示されます。下記の手順で用紙を補給してください。

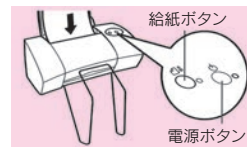

- ①上記(準備)の手順で用紙を補給する。
- ②プリンタの電源を入れ直す。
給紙ボタンは押さないでください。
- ③不足分のコピーをとる。設定されたコピー枚数は、一旦クリアされます。

■時刻の設定

西暦(下2桁)、月、日、時、分にそれぞれで設定する



■取扱上のご注意

本機に強い衝撃をあたえないでください。機器障害の原因となります。運搬時はスキャナ部を動かさないようにテープ等で固定してください。直射日光の当たる場所では使用しないでください。コピーが黒くなったり白くなったり、正しくコピーされません。

ご使用にあたって

コピー機

30ページ掲載商品

清掃

原稿ガラス、原稿カバー、自動原稿送り装置が汚れていると、きれいにコピーできないことがあります。汚れたら清掃してください。

■お手入れの方法

やわらかい布で乾拭きします。汚れが取れない場合は、水で濡らして硬く絞った布または中性洗剤を使って水拭きします。水拭き後は乾拭きをして水気を十分に取ってください。



原稿カバーの清掃



原稿ガラスの清掃

1の読み取りガラス、2の原稿ガラスを拭きます。



自動原稿送り装置の清掃

1と2の黄色い部分を拭きます。



クリーナーなどの薬品類、シンナーやベンジンなどの有機溶剤は使用しないでください。隙間から染み込んだり、プラスチック部分が溶けて故障の原因となります。

困ったときは… よくあるQ&A

	状態	対処方法
コピー編	エラーが表示された。	一度、主電源をOFF/ONして機械を再起動してください。それでも表示が消えない場合は、お手数ですが弊社までご連絡ください。
	電源投入直後、真っ黒または真っ白になる。(厳冬期)	本体内部の結露が考えられます。電源をONにしたままで、室内が常温になるまで待つてからご使用ください。
	給紙カセットの3段目と4段目の用紙が使用できない。	本体と給紙カセットを結ぶケーブルが接続されてません。本体背面のケーブルを接続してください。 ※必ず電源をOFFにしてから接続してください。
ファクシミリ編	受信はするが、送信ができない。	回線種別が合っていない可能性があります。回線種別が正しいかどうかご確認ください。 ※出荷時はプッシュ回線に設定してあります。
	送信・受信のどちらもできない。(初めてご使用の場合)	モジュラーケーブルが正しく接続されているか、ご確認ください。機種によってこととなりますが、「LINE」または「電話回線」と表示されている場所に、モジュラーケーブルを接続してください。
	送信・受信のどちらもできない。(昨日までご使用していた場合)	モジュラーケーブルが抜けていないかご確認ください。ケーブルの断線も考えられますので、ご使用の電話機等で、モジュラーケーブルの試験をしてみてください。
プリンタ編	プリントアウトされない。	USBto/パラレルケーブルをご使用してませんか？メーカーで動作保証されておりませんので、お使いの機種によっては、使用できない場合があります。他の接続方法でご使用ください。



修理またはサービスを依頼される際は、お手数ですが依頼内容を具体的にお申し付けください。状況に応じた部品を持って、サービスマンがお伺いいたします。

用紙の取付

インクジェット専用のロール紙を取り付ける場合、表と裏を逆に取り付けると、印字がきれいにされないだけでなく、オートカッターが正しくカットしません。用紙の向きを確認して正しく取り付けてください。

■DesignJet500のロール紙取り付け方向

ロール紙スピンドルの取り外し可能な青色のストッパーを上にした場合に、右図の右側の向きは、反対です。左側のように用紙の向きが来るようにつinaおしてください。

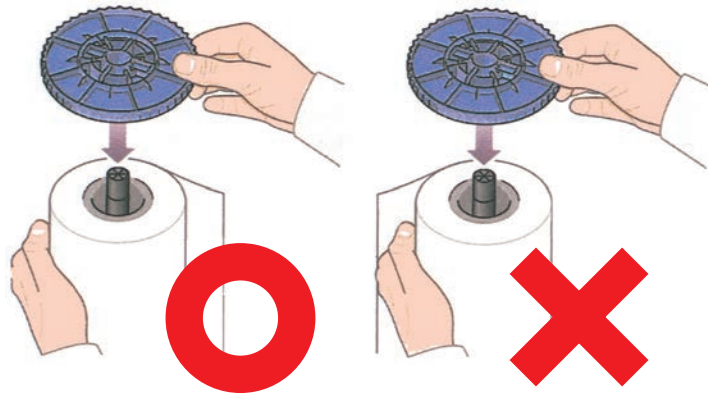

■DesignJet430/450Cのロール紙取り付け方向

ロール紙スピンドルの取り外し可能なストッパーを左にした場合、用紙の向きは下図のようになるように取り付けてください。

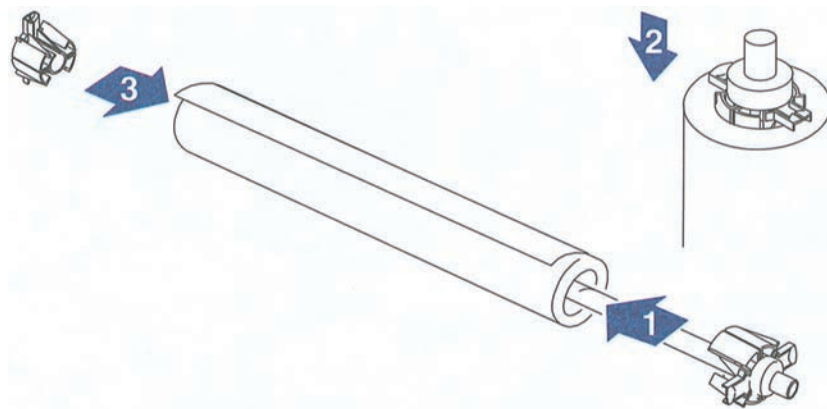

付属品

プロッターには本体に以下の物が付属されております。ご返却時には必ず本体と一緒にご返却願います。



DesignJet500付属品



DesignJet430/450C付属品

仮設建物

仮設トイレ

スチール家具

OA機器

通信・放送機器

給湯機器・電化製品

冷暖房・季節商品

その他備品

測量機器・測定機器

式典・祭式

ご使用にあたって

付属資料

ご使用にあたって

ローパーティション

27ページ掲載商品

組立手順

■直線連結の手順

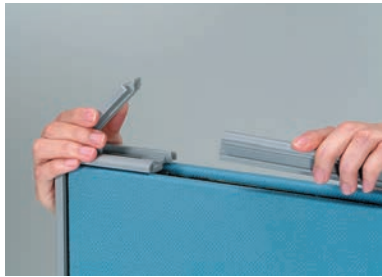

パネル上面のカバーを外し、レバーを持ち上げる。



パネル側面の差込口に連結用のアダプタを差込み、レバーを戻す。



もう一枚もレバーを持ち上げ、連結したら、レバーを元に戻す。



パネル側面にエンドカバーをとりつける。

■L字連結の手順



ジョイントポールに連結用のアダプタを取り付ける。



直線連結と同様にパネル上面のレバーを上げ、アダプタを差し込む。



もう1枚のパネルをL型になる様に連結する。

■安定脚の取付手順



安定脚部品Aをパネル側の差込口に差し込む。



部品Bを部品Aにかぶせるようにして、本体に差し込む。



安定脚を部品A・Bの上からかぶせるように取り付け、ねじを締める。



安定脚カバーを上からスライドさせてかぶせる。



直線連結をする場合、ジョイントポールは必要ありません。
ジョイントポールを使用すると、L字連結、T字連結、十字連結が可能です。

仮設建物

仮設トイレ

スチール家具

OA機器

通信・放送機器

給湯機器・電化製品

冷暖房・季節商品

その他備品

測量機器・測定機器

式典・祭式

ご使用にあたって

付属資料

部材の名称と連結イメージ図

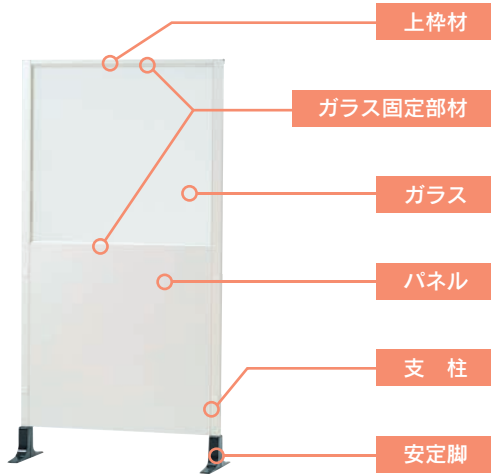

組立手順

- ① パネル側面のL型フックを支柱の孔に差し込み、上から押します。パネル反対側も同様に接続します。(図1)



- ② 上枠材に付いている、ガラス固定部材のバッキンを外し、支柱の上側先端に取り付けます。(図2)



- ③ もうひとつのガラス固定部材もバッキンを外し、パネル上面の凹部に置きます。この時、ガラス固定部材のバッキンを外した側が同じ方向になるようにします。



- ④ ガラスを下の方からはめ込み、②と③で外したバッキンを取り付けます。(図3)
バッキンは外れてガラスが落ちないようにパチンと音がするまで強く押してください。



- ⑤ 支柱の先端に付属の支柱先端カバーをプラスねじで取り付けます。最後に支柱のアジャスターでパネルが水平になるようにレベルを調整します。



■設置のテクニック

- ガラス固定部材のバッキンが硬くて入りにくいときは、ドライバーの柄の先端などで軽くたたいてあげると簡単に入ります。
- 複数枚を連立するときは、図1の形で連結してレベル調整してから、ガラスをはめ込んでいく方が、作業効率があがります。

■連結方法

- 支柱には、四方にパネル差込口がついているので、直線連結、L字連結、T字連結、十字連結のすべてが可能です。

仮設建物

仮設トイレ

スチール家具

OA機器

通信・放送機器

給湯機器・電化製品

冷暖房・季節商品

その他備品

測量機器・測定機器

式典・祭式

ご使用にあたって

付属資料

ご使用にあたって

5号瞬間湯沸器

39ページ掲載商品



冬期には機器や配管内の水が凍結し、機器を破損することがあります。凍結のおそれのある厳冬期には機器の使用直後に必ず水を抜いてください。凍結して機器や配管を損傷させたり凍結による水漏れにより床・壁が汚れた場合の修理・補修費用は、お客様の負担になります。

水の抜きかた

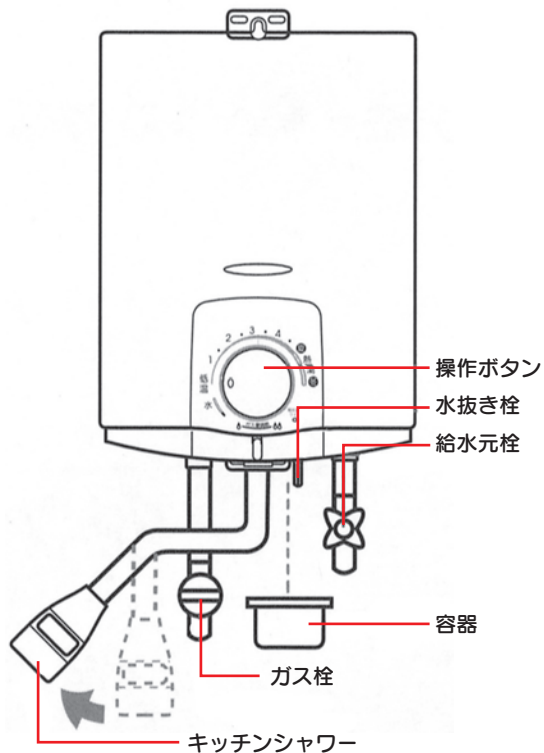

1. ガス栓を閉めます。
2. 給水元栓を閉めます。
(不凍栓使用時は、不凍栓を閉じ、給水元栓を全開にします)
3. 操作ボタンを「低温」にします。
4. キッチンシャワーをストレートで出湯にし、出湯管を少し傾けておきます。
5. 水抜き栓より水が流れますので、容器を用意します。
6. 水抜き栓を左に回してはずし、水を抜きます。
7. 操作ボタンを「低温」から「水」にします。
8. 排水完了後、キッチンシャワーを5、6回振り、キッチンシャワー内の残水を排出します。

再度使用するまでそのままにしておきます。

- 3および7の操作を誤ると、水抜きできずに凍結する場合がありますので、確実に操作してください。
- 給水配管も凍るおそれのあるときは、不凍栓などで配管内の水を抜いてください。
- 給水配管の凍結予防は、水道事業者へ依頼してください。

水の抜き後の使いかた

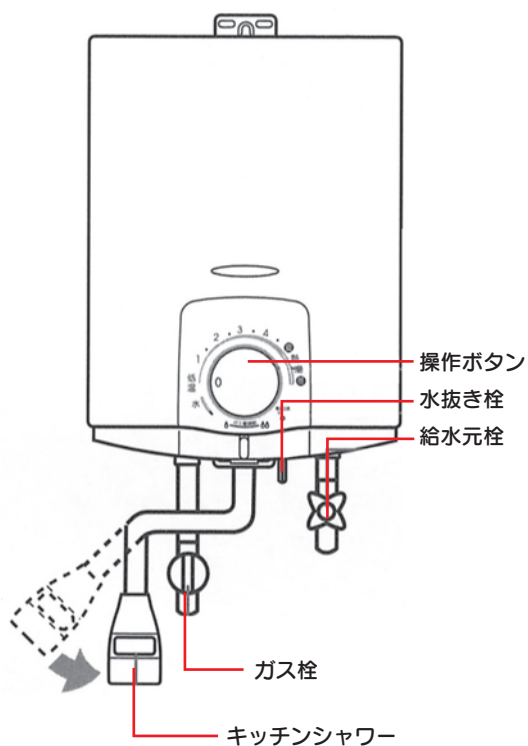

1. 水抜き栓を締め込みます。



水抜き栓は確実に締め込んでください。締め込み不足の場合、水漏れしたり、高温のお湯が出ないことがあります。

2. キッチンシャワーを垂直にもどします。
(後だれを少なくするためです)
3. 操作ボタンを「熱湯」にします。
4. 給水元栓を開けます。
5. 操作ボタンを押して、キッチンシャワーより水が出ることを確認します。



操作ボタンが通常の動きより重くなっていたり動かない場合、または「熱湯」で通水しない場合は、凍結していますので解凍するまで使用しないでください。

6. 再度操作ボタンを押して水を止め、「低温」にします。
7. ガス栓を開けて使用します。

ビデオデッキをご使用の際は「結露」にご注意ください。

■結露とは…

冷えた水やジュースをコップに注ぐと、コップのまわりに水滴が付きます。この現象を「結露」といいます。



■ビデオに結露が起これると…

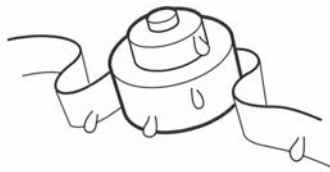

ビデオの心臓部であるヘッドドラムに水滴が付き、ビデオテープが貼り付いてしまいます。結露した状態でビデオ操作をすると「結露しています」と表示します。この時ビデオはすぐにご使用できません。

■こんなときは注意!!

寒いところから急に暖かいところへ移動したとき



冷房のきいた車(家)から外に移動したとき



エアコンなどの冷風が直接当たるとき



結露が起こったときは 電源を「入」にして2時間位待ってからご使用ください。

チャンネル設定〈地域番号一覧表〉各メーカー共通

都市名	地域番号	受信チャンネル／放送局名／ガイドチャンネル						
		1	3	17	5	27	35	12
札幌	01	北海道放送	NHK総合	テレビ北海道	札幌テレビ	北海道文化放送	北海道テレビ	NHK教育
		1	80	17	5	27	35	90
旭川	02	2	33	37	39	7	9	11
		NHK教育	テレビ北海道	北海道文化放送	北海道テレビ	札幌テレビ	NHK総合	北海道放送
函館	03	21	27	35	4	6	10	12
		テレビ北海道	北海道文化放送	北海道テレビ	NHK総合	北海道放送	NHK教育	札幌テレビ
釧路	04	17	27	35	80	1	90	5
		2	39	41	7	9	11	
帯広	05	NHK教育	北海道テレビ	北海道文化放送	札幌テレビ	NHK総合	北海道放送	
		90	35	27	5	80	1	
苫小牧	06	32	34	4	6	10	12	
		北海道文化放送	北海道テレビ	NHK総合	北海道放送	札幌テレビ	NHK教育	
小樽	07	47	49	51	53	55	57	61
		テレビ北海道	NHK教育	NHK総合	北海道文化放送	北海道放送	札幌テレビ	北海道テレビ
室蘭	08	17	90	80	27	1	5	35
		24	2	26	4	7	9	11
北見	09	テレビ北海道	NHK教育	北海道文化放送	北海道テレビ	札幌テレビ	北海道放送	NHK総合
		17	90	27	35	5	1	80
室蘭	08	2	29	37	39	7	9	11
		NHK教育	テレビ北海道	北海道文化放送	北海道テレビ	札幌テレビ	NHK総合	北海道放送
北見	09	90	17	27	35	5	80	1
		2	59	61	7	9	53	
北見	09	NHK教育	北海道文化放送	北海道テレビ	札幌テレビ	NHK総合	北海道放送	
		90	27	35	5	80	1	

※記載されていない地域は、チャンネルを手動で設定してください。
 ※地域番号を入力しても正しく受信されない場合は、手動で設定してください。

仮設建物

仮設トイレ

スチール家具

OA機器

通信・放送機器

給湯機器・電化製品

冷暖房・季節商品

その他備品

測量機器・測定機器

式典・祭式

ご使用にあたって

付属資料

ご使用にあたって

暖房機器

42ページ掲載商品

燃料

必ず灯油 (JIS1号灯油) をご使用ください。

ガソリン・変質灯油・不純物の混ざった灯油は絶対に使用にならないでください。故障や事故の原因となります。

■ガソリンと灯油の見分け方

指先に燃料をつけ、息をふきかけます。
すぐ乾く場合はガソリンです。

■変質灯油の見分け方

透明な容器に水と灯油を入れ、見比べます。
水と灯油の色が違う場合は変質灯油です。

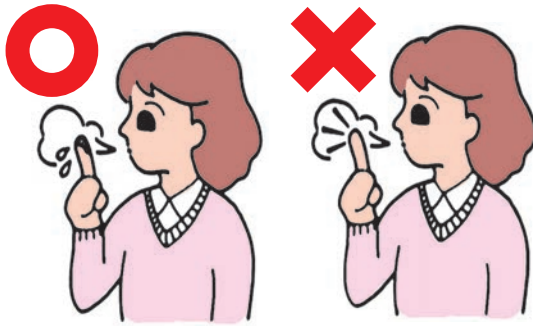

灯油はぬれたまま ガソリンはすぐ乾く

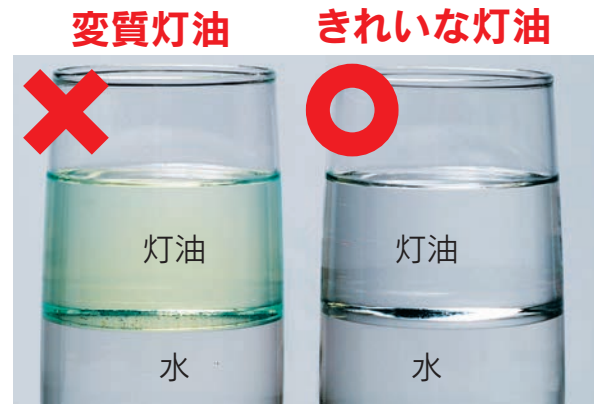

燃料の確認は必ず火の気の無いところで行ってください。

電源

電源は必ず適正配線された単相100Vのコンセントを使用してください。

電圧が不安定な発電機等を使用した場合、電圧が低すぎて着火しなかったり、電圧が高すぎて暖房機器の電源基盤が損傷してしまう恐れがあります。

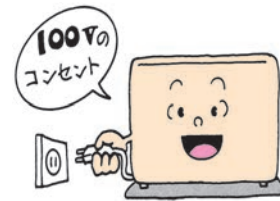

可燃物との距離

燃えやすい物や障害物とは必ず図に示す距離をとって設置してください。火災の発生する恐れがあります。特にカーテンがストーブに触れないようにしてください。

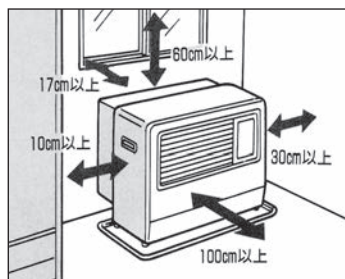

FFストーブ

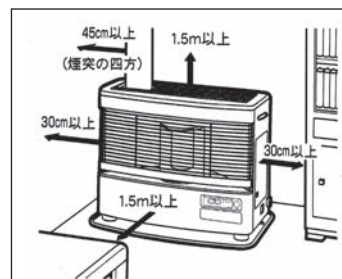

カベックストーブ

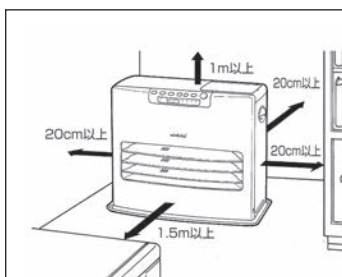

オイルファンヒーター

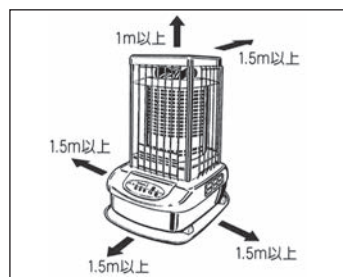

ブルーヒーター

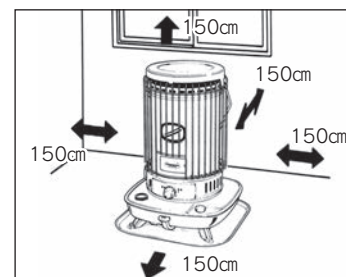

対流式ストーブ

設置時の注意事項

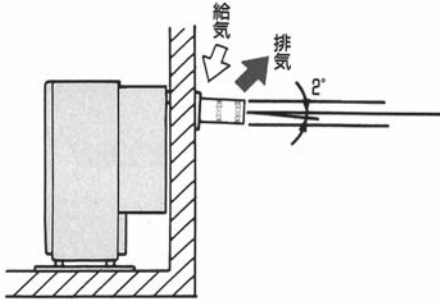

FFストーブを設置される際は、給排気筒の先端(室外側)が、低くなるように設置してください。(約2度の勾配)
室内側を低く据え付けると、雨水や雪解け水がストーブ内に入り込み、異常燃焼を起こす危険があります。



外れ危険

給排気筒が正しく接続されているか点検してください。外れていると運転中に、排ガスが室内に漏れて危険です。



閉そく危険

給排気筒が雪で塞がれない様に注意してください。排ガスを吸い込んで異常燃焼を起こすことがあります。

送油経路の空気抜き 初めて使用するときに行ってください

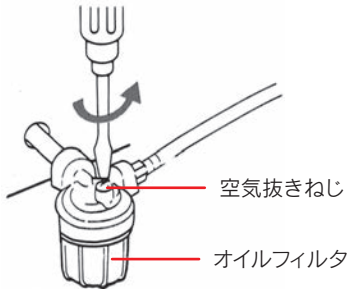

1. ストーブ背面のオイルフィルタの空気抜きねじをゆるめる。
ねじをゆるめる時は、周りに布などを用意し、油が周囲にこぼれないように注意し、こぼれた場合はきれいに拭き取ってください。
2. 灯油ホースを振り、燃料配管内の空気抜きを十分に行う。
3. 空気抜きが終わったら、ねじをしっかり締め付ける。

定油面器安全装置のセット

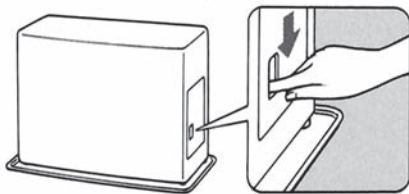

初めて使用するとき、シーズン始めやストーブに強い振動をあたえたときに、リセットボタンを押してください。
この操作を忘れずと、油が流れず点火しません。リセットボタンは軽く押し、すぐに指を離してください。

日常のご使用にあたって

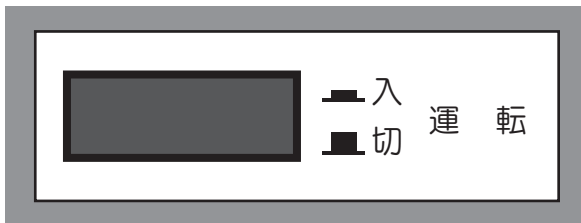

運転スイッチを押して「切」にした直後の10分間は、スイッチの操作はしないで下さい。
消火中に運転スイッチを「入」にすると、燃烧釜に灯油が流れ込み、点火しなくなります。

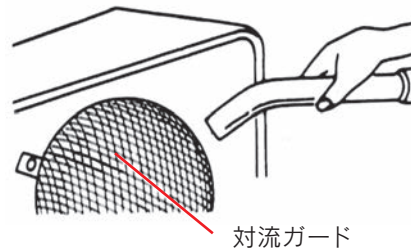

対流ガード

ストーブ背面の対流ガードに付いたホコリは、週に1度は掃除機等で取り除いてください。

ご使用にあたって

カベックストーブ

42ページ掲載商品

設置時の注意事項

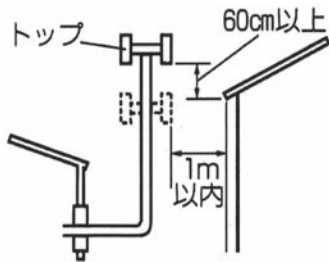

煙突の取付の際は、必ず先端に煙突トップ(H管)を取り付けて下さい。H管がないと、雨水が煙突内部に入り、異常燃焼を起こします。

- トップは屋根面から垂直距離60cm以上離す。
- トップから水平距離1m以内に隣接家屋などがある場合は、さらにそれより60cm以上離す。
- 窓などの開口部からは、1m以上離す。

煙突の横引・立上り

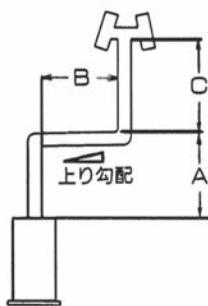

煙突の横引きと立ち上がりのバランスは下表を参考にしてください。
横引きが長すぎると排気ガスが流動せず、不完全燃焼や結露の原因となります。

単位:mm

A=1,600	B=600	C=2,700
A=1,600	B=2,300	C=3,300

送油経路の空気抜き 初めて使用するときに行ってください

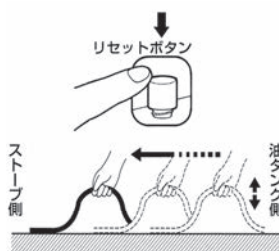

初めて使用するとき、燃料切れを起こしたときは送油管内に空気が溜まり、燃料が流れないことがあります。

このようなときは、ストーブ本体のリセットボタンを押しておき灯油ホースを上下にゆっくりと振りながら、本体の方へ蛇行させて空気を追い出してください。この作業を数回繰り返して行ってください。

ポータブルストーブ

42ページ掲載商品

使用場所

屋外使用厳禁

換気必要

煙突や給排気筒のないポータブルストーブの屋外での使用はおやめください。

また、換気せずに使用しつづけないでください。酸素が不足すると、不完全燃焼し、一酸化炭素中毒になるおそれがあります。

使用中は必ず1時間に1~2回(1~2分)換気して、新鮮な空気を補給してください。窓のない場所や地下室では使用しないでください。

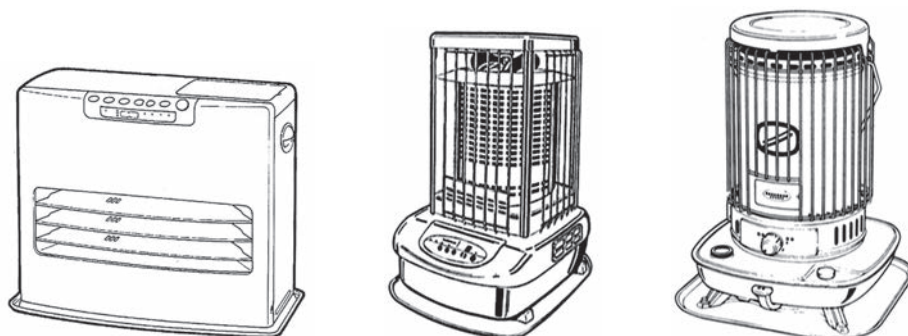

ブルーヒーター

42ページ掲載商品

燃焼状態の確認

出荷時に燃焼状態を調節してありますが、ご使用時は炎の状態を確認してください。

○ 正常燃焼

青炎あるいは、青い炎に少し黄色い炎が混じっている。



✕ 黄火燃焼

黄色い炎が連続して全周にでている。



エアフィルタの目づまり

✕ リフト燃焼

青い炎がバーナより離れ、今にも立ち消えしそうである。

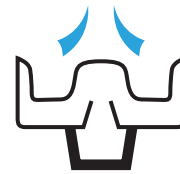

油タンクに水が入った

エアフィルタの清掃

■上図のように黄火燃焼をおこなっている場合は、エアフィルタを清掃してください。

本体右面部にあるエアフィルタを手前に引き抜き掃除機やブラシで綺麗にゴミやホコリを取り除いてください。水洗いも可能です。

エアフィルタの清掃は、週に1回以上行ってください。

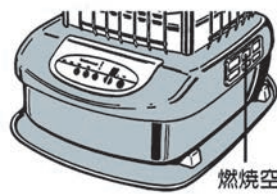

燃焼空気取入口

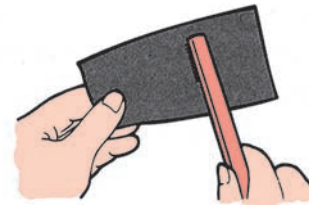
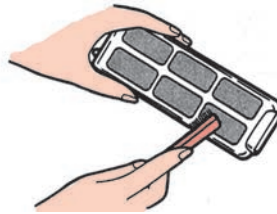

ファンヒーター

42ページ掲載商品

給気フィルタの清掃

本体側面にある給気フィルタに、ゴミやホコリが目詰まりしますと、燃焼に必要な空気が減って不完全燃焼の原因となります。

給気フィルタについてのホコリを、掃除機などで、吸い取ってください。掃除機で汚れがとれない場合は、給気フィルタを取り外し、水や中性洗剤で洗って、よく乾かしてからご使用ください。

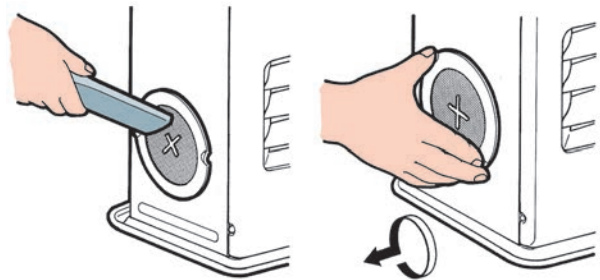

ファンフィルタの清掃

本体背面にあるファンフィルタに、ゴミやホコリが目詰まりすると、温風用空気が減って加熱防止装置がはたらいって消火してしまいます。

ファンが停止していることを確認してから、ファンフィルタについているホコリを掃除機などで吸い取ってください。汚れがひどい場合は止めネジ(2本)を外し、ファンフィルタを取り外して掃除をしてください。

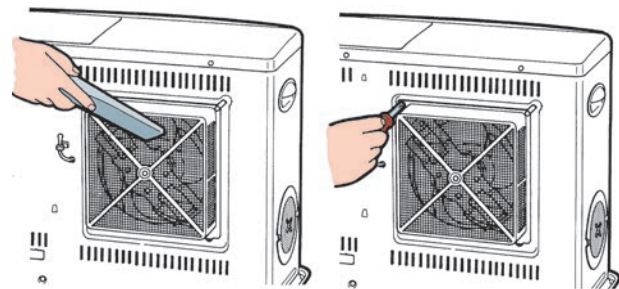

給気フィルタ・ファンフィルタの清掃は週に1回以上行ってください。

仮設建物

仮設トイレ

スチール家具

OA機器

通信・放送機器

給湯機器・電化製品

冷暖房・季節商品

その他備品

測量機器・測定機器

式典・祭式

ご使用にあたって

付属資料

ご使用にあたって

対流式・反射式ストーブ

42ページ掲載商品

燃烧筒の確認

運搬直後にご使用される場合、燃烧筒がずれて、しん案内筒に正しく収まっていないことがあります。このようなときは、燃烧筒をしん案内筒の中心に正しくセットしてから点火してください。点火後は燃烧筒つまみを左右に軽く動かして、燃烧筒の収まりを確認してから点火とびらを閉めてください。

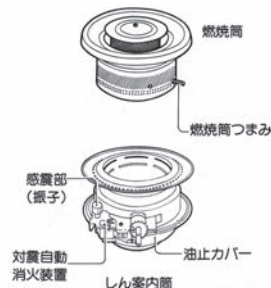

燃烧状態の確認

火力調整は炎の状態を見ながら右図の正しい状態になるように、しん調節つまみをまわして調節してください。

〔しんの下げすぎ〕



〔正しい炎の状態〕



〔しんの上げすぎ〕



オイルリフター

43ページ掲載商品

設置・使用場所

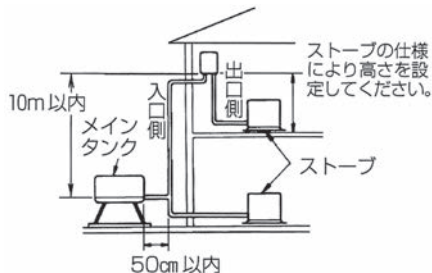

■高さ10m以内・横引き40m以内

オイルリフターは屋内専用です。火気・雨・雪・直射日光を避けた場所に設置してください。最高揚程は10mです。灯油タンクとオイルリフターの高低差は必ず10m以内に設置してください。灯油タンクからの横引き長さは40m以内にしてください。

運転方法 設置後初めて運転する場合

1. 本体上下の化粧ねじを外し、カバーを外します。
2. 出口弁レバーを「閉」、運転スイッチをOFFにしてから、電源プラグをコンセントに差し込みます。(図1)
3. 注油口のゴム栓を外し、付属のロウトを使い、注油口より約450mlの呼び灯油を注入します。(図2)
適正な呼び灯油が行われると緑色ランプが点滅し、入れすぎると赤ランプが点滅または点灯します。この際は、出口弁レバーを「開」にして、正常油面になるまで、ストーブに灯油を供給してください。
4. 運転スイッチをONにします。
5. 出口弁レバーを「開」にします。この際は、レバーを目一杯上に持ち上げてから「閉」にする動作を4~5回繰り返してから、「開」の位置に固定してください(図3)
6. 本体および入口側、出口側より油漏れがないか確認します。
7. 注油口からロウトを外し、元に戻して保管します。
8. カバーを取り付け、化粧ねじでしっかりと固定します。

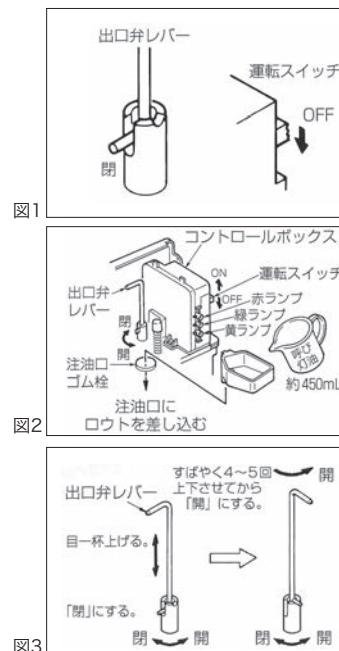

MATERIAL

付属資料

レイアウト図(小規模現場事務所) 068

レイアウト図(中規模現場事務所) 069

レイアウト図(大規模現場事務所) 070

レンタル備品ご注文書 071

式典・祭式ご注文書 072

電話回線申込書 073

周辺マップ 074

仮設建物

仮設トイレ

スチール家具

OA機器

通信・放送機器

給湯機器・電化製品

冷暖房・季節商品

その他備品

測量機器・測定機器

式典・祭式

ご使用にあたって

付属資料

付属資料

レイアウト図

■ 小規模現場事務所 72型2連棟ハウス設置例

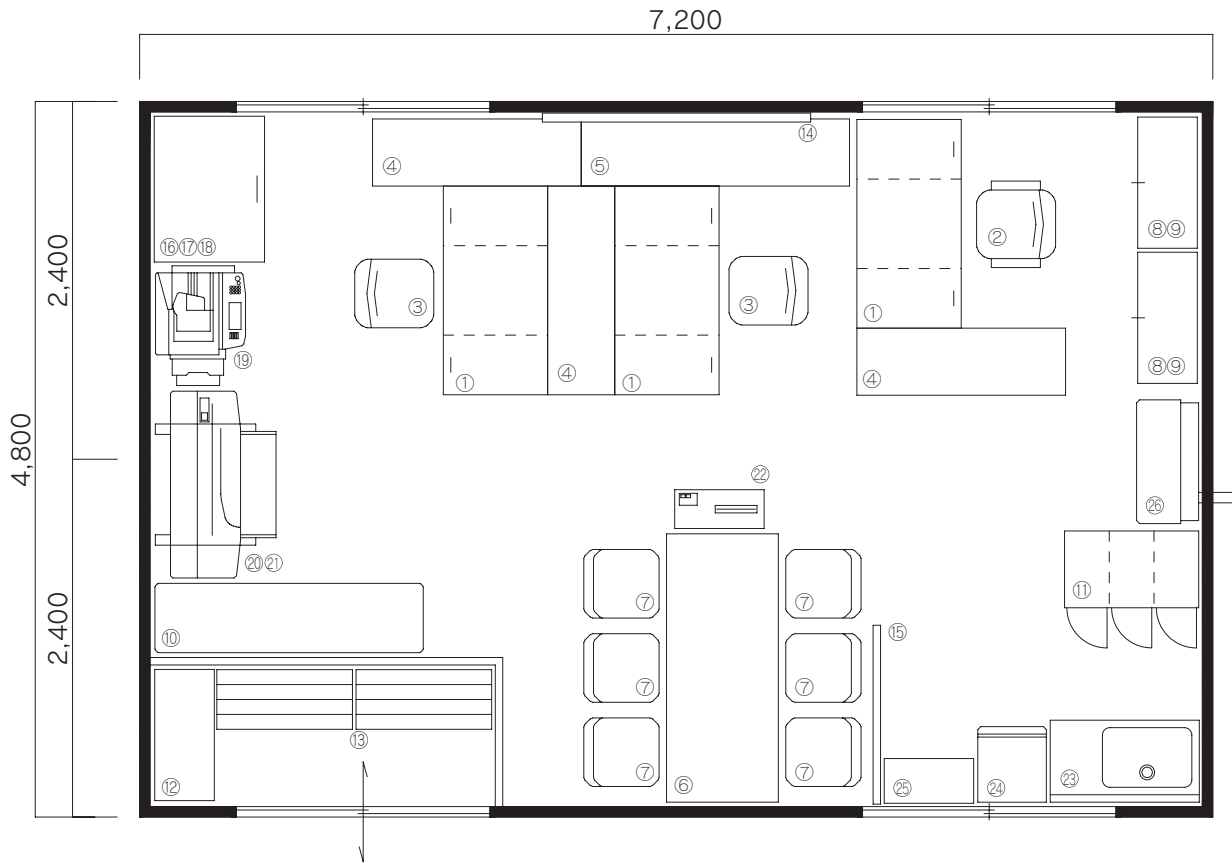

仮設事務所平面図 1/50

品名	品番	数量	単価(円)	金額(円)	品名	品番	数量	単価(円)	金額(円)
1 KS両袖机	BS-147	3	4,800	14,400	16 A1青焼コピー	SA-1	1	21,000	21,000
2 KS肘付回転椅子	CR-KS4	1	2,700	2,700	17 マップケースA1	A1-5	1	4,800	4,800
3 KS回転椅子	CR-KS1	2	2,100	4,200	18 マップケース専用脚	A1-L	1	1,500	1,500
4 ミーティングテーブル	MT-1445	3	3,300	9,900	19 Copy&Fax&Printer	DC-765	1	114,000	114,000
5 ミーティングテーブル	MT-1845	1	2,700	2,700	20 カラープロッターA1	IJP-500	1	54,000	54,000
6 ミーティングテーブル	MT-1875	1	3,600	3,600	21 プロッタースタンド	IJP-ST	1	3,600	3,600
7 ミーティングチェア肘無	MC-1	6	1,200	7,200	22 シュレッター	SH-B4	1	27,000	27,000
8 3×3ガラス書庫	3×3G	2	2,100	4,200	23 流し台1000	1000S	1	3,900	3,900
9 3×3スチール書庫	3×3S	2	1,800	3,600	24 2ドア冷蔵庫120L	R-120	1	6,000	6,000
10 1800カウンター	CO-1800	1	4,500	4,500	25 食器棚(小)	SK-23	1	1,500	1,500
11 3人用ロッカー	LK-3	1	2,700	2,700	26 FFストーブ7000	FF-7000	1	15,000	15,000
12 シューズボックス長靴用	SBL-6	1	2,400	2,400					
13 スノコ	SN-4090	2	900	1,800					
14 月行事ホワイトボード	WG-36	1	3,000	3,000					
15 スチールパーティション1200	SP-1200	1	4,500	4,500					
標準1ヶ月料金合計金額									323,700

※管理費・整備料・工事費・運搬費等は含まれておりません。別途御見積り申し上げます。

レイアウト図

■ 中規模現場事務所
72型5連棟ハウス設置例

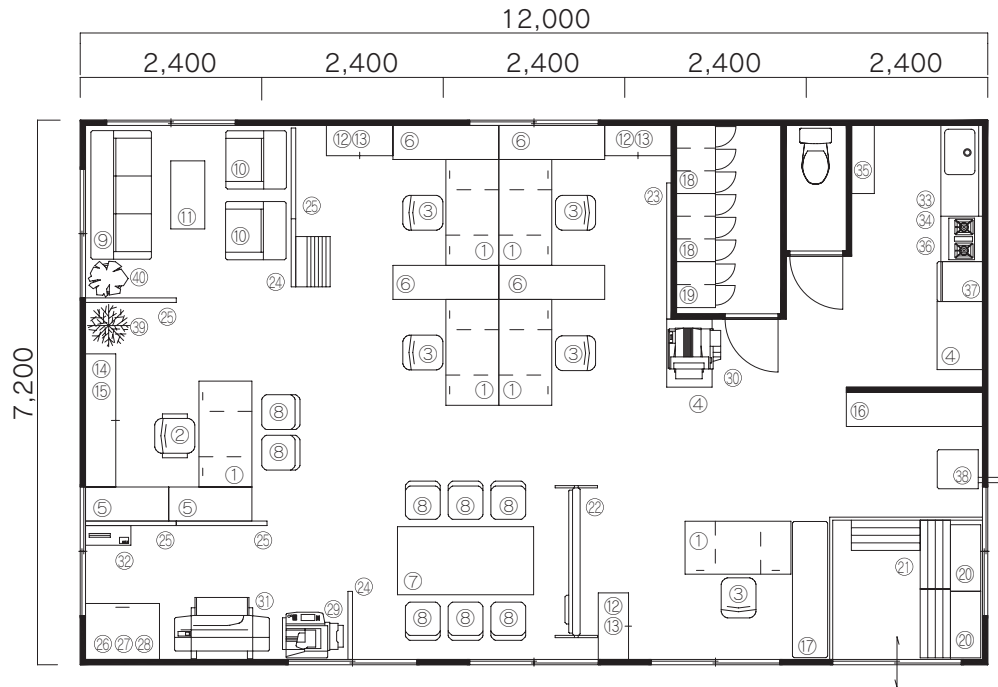

仮設事務所平面図 1/100

品名	品番	数量	単価(円)	金額(円)	品名	品番	数量	単価(円)	金額(円)	
1 KS両袖机	KS-147	6	4,800	28,800	23 3×6月例ホワイトボード	WG-36	1	3,000	3,000	
2 KS肘付回転椅子	CR-KS4	1	2,700	2,700	24 ローパーティション900	JC-900	2	4,200	8,400	
3 KS回転椅子	CR-KS1	5	2,100	10,500	25 ローパーティション1200	JC-1200	4	4,500	18,000	
4 ミーティングテーブル	MT-960	2	2,700	5,400	安定脚	JD-KT	16	900	14,400	
5 ミーティングテーブル	MT-1145	2	2,700	5,400	エンドカバー	EC-1325	8	100	800	
6 ミーティングテーブル	MT-1445	4	3,300	13,200	26 マップケースA1	A1-5	1	4,800	4,800	
7 ミーティングテーブル	MT-1890	1	3,900	3,900	27 マップケース専用脚	A1-L	1	1,500	1,500	
8 ミーティングチェア肘無	MC-1	8	1,200	9,600	28 A1青焼コピー	SA-1	1	21,000	21,000	
9 長椅子	R-1	1	4,200	4,200	29 Copy&Fax&Printer	DC-765	1	114,000	114,000	
10 アームチェア	R-2	2	1,800	3,600	30 カラーレーザープリンタ	CLP-R	1	48,000	48,000	
11 センターテーブル	R-3	1	1,500	1,500	31 カラープロッターA1	IJP-500	1	54,000	54,000	
12 3×3ガラス書庫	3×3G	3	2,100	6,300	プロッタースタンド	IJP-ST	1	3,600	3,600	
13 3×3スチール書庫	3×3S	3	1,800	5,400	32 シュレッダー	SH-B4	1	27,000	27,000	
14 6×3ガラス書庫	6×3G	1	3,600	3,600	33 流し台1200	1200S	1	4,500	4,500	
15 6×3スチール書庫	6×3S	1	3,300	3,300	34 ガス台600	600G	1	1,800	1,800	
16 軽量棚	1845K	1	4,500	4,500	35 食器棚(大)	SK-36	1	3,300	3,300	
17 1800カウンター	CO-1800	1	4,500	4,500	36 2口ガスコンロ(LP)	LP-2	1	2,100	2,100	
18 3人用ロッカー	LK-3	2	2,700	5,400	37 2ドア冷蔵庫180L	R-180	1	9,000	9,000	
19 2人用ロッカー	LK-2	1	2,400	2,400	38 業務用FFストーブ	GF-15000	1	21,000	21,000	
20 シューズボックス長靴用	SB-6	2	2,400	4,800	39 ケンチャヤシ	OG-1	1	8,100	8,100	
21 スノコ	SN-4090	3	900	2,700	40 ベンジャミン(小)	OG-3S	1	4,500	4,500	
22 OAボード	OAB-1800	1	21,000	21,000						
									標準1ヶ月料金合計金額	525,500

※管理費・整備料・工事費・運搬費等は含まれておりません。別途御見積り申し上げます。

仮設建物

仮設トイレ

スチール家具

OA機器

通信・放送機器

給湯機器・電化製品

冷暖房・季節商品

その他備品

測量機器・測定機器

式典・祭式

ご使用にあたって

付属資料

付属資料

レイアウト図

■ 大規模現場事務所 72型10連棟ハウス設置例

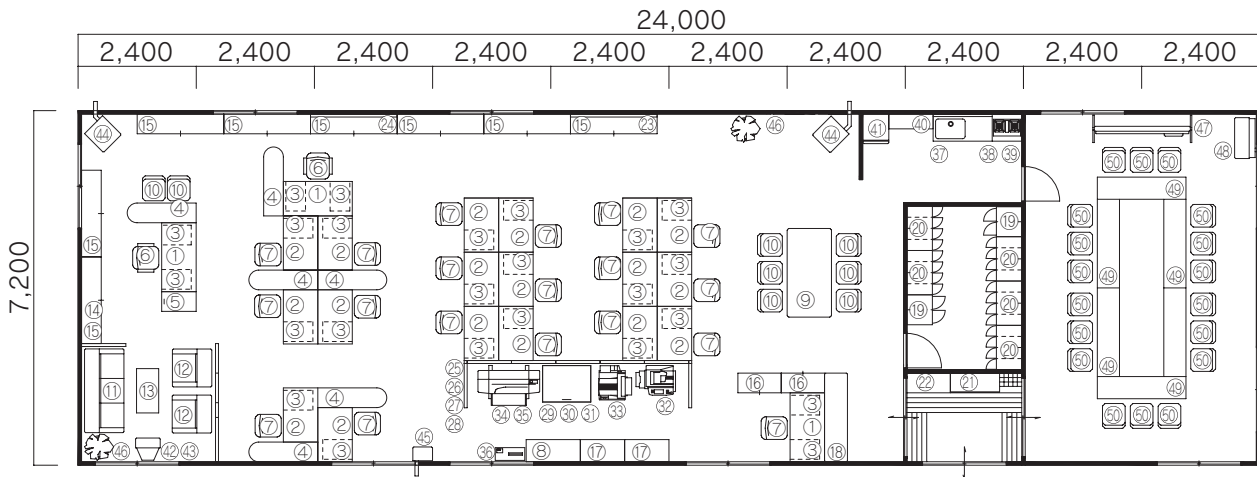

仮設事務所平面図 1/150

品名	品番	数量	単価(円)	金額(円)	品名	品番	数量	単価(円)	金額(円)
1 MKデスク1400	MK-147	3	3,600	10,800	27 安定脚	JD-KT	6	900	5,400
2 MKデスク1100	MK-117	18	3,600	64,800	28 エンドカバー	EC-1325	2	100	200
3 MKワゴン	MK-046	24	2,700	64,800	29 マップケース	A1-5	2	4,800	9,600
4 MKサイドテーブル1400	MKS-414	6	3,000	18,000	30 マップケーススペース	A1-B	1	900	900
5 KS脇机	KS-047	1	2,100	2,100	31 A1青焼コピー	SA-1	1	21,000	21,000
6 MK肘付回転椅子	CR-MK4	2	4,500	9,000	32 Copy&Fax&Printer	DC-765	1	114,000	114,000
7 MK回転椅子	CR-MK1	19	3,900	74,100	33 カラーレーザープリンタ	CLP-R	1	48,000	48,000
8 ミーティングテーブル	MT-1145	1	2,700	2,700	34 カラープロッターA1	IJP-500	1	54,000	54,000
9 ミーティングテーブル	MT-1890	1	3,900	3,900	35 プロッタースタンド	IJP-ST	1	3,600	3,600
10 ミーティングチェア肘無	MC-1	8	1,200	9,600	36 シュレッダー	SH-B4	1	27,000	27,000
11 長椅子	R-1	1	4,200	4,200	37 流し台1200	1200S	1	4,500	4,500
12 アームチェア	R-2	2	1,800	3,600	38 ガス台600	600G	1	1,800	1,800
13 センターテーブル	R-3	1	1,500	1,500	39 2口ガスコンロ(LP)	LP-2	1	2,100	2,100
14 6×3ガラス書庫	6×3G	1	3,600	3,600	40 食器棚(大)	SK-36	1	3,300	3,300
15 6×3スチール書庫	6×3S	8	3,300	26,400	41 2ドア冷蔵庫220L	R-220	1	12,000	12,000
16 3×3スチール書庫	3×3S	2	1,800	3,600	42 21型テレビデオ	TV-R21	1	15,000	15,000
17 軽量棚	945K	2	3,000	6,000	43 テレビ台	TV-21D	1	900	900
18 1800カウンター	CO-1800	1	4,500	4,500	44 業務用FFストーブ	GF-15000	2	21,000	42,000
19 2人用ロッカー	LK-2	2	2,400	4,800	45 FFストーブ4000	FF-4000	1	12,000	12,000
20 4人用ロッカー	LK-4	5	3,000	15,000	46 ベンジャミン(大)	OG-2	2	6,000	12,000
21 シューズボックス	SB-12	2	2,700	5,400	47 OAボード(脚付)	OAB-1800	1	21,000	21,000
22 シューズボックス	SBL-6	2	2,400	4,800	48 FFストーブ7000	FF-7000	1	15,000	15,000
23 3×6月例ホワイトボード	WG-36	1	3,000	3,000	49 会議用テーブル1845	HT-1845	6	1,200	7,200
24 3×6無地ホワイトボード	W-36	1	2,100	2,100	50 折たたみ椅子	MC-5	18	450	8,100
25 ローパーティション900	JC-900	7	4,200	29,400					
26 ジョイントボール	JP-1325	2	1,500	3,000					
					標準1ヶ月料金合計金額				821,300

※管理費・整備料・工事費・運搬費等は含まれておりません。別途御見積り申し上げます。

お申込年月日 年 月 日

東和産業株式会社

担当: 宛

FAX 011-753-5353
TEL 011-702-6408

貴社名

ご担当者

ご連絡先

レンタル備品ご注文書

コード	品名	規格	数量
10164	MKデスク1400		
10160	MKデスク1100		
10205	MKセンター引出し		
10193	MKワゴン		
10184	MKサイドテーブル1400		
	両袖机	KS・WS・グレー	
	片袖机	KS・WS・グレー	
	脇机	KS・WS・グレー	
	ミーティングテーブル		
	ミーティングテーブル		
	ミーティングテーブル		
11200	会議用テーブル1845		
11240	会議用テーブル1545		
11210	会議用テーブル1860		
11250	会議用テーブル1560		
11270	座卓テーブル1845		
	肘付回転椅子	MK・KS・WS・グレー	
	回転椅子	MK・KS・WS・グレー	
	ミーティングチェア	肘付・肘無	
11110	折りたたみ椅子		
11600	長イス		
11610	アームチェア		
11620	センターテーブル		
16844	ソファベッド		
11720	3×3ガラス書庫		
11710	3×3スチール書庫		
11780	6×3ガラス書庫		
11770	6×3スチール書庫		
11810	3×3両開書庫		
11820	3×6両開書庫		
	軽量棚		
	カウンター	1800・900	
	ロッカー	人用	
	シューズボックス	12名・16名・長靴	
	ホワイトボード 月例	3×6・3×4・2×3	
	ホワイトボード 無地	3×6・3×4・2×3	
	ホワイトボード 脚付		
14121	マップケースA1		
14131	マップケース専用脚		
14141	マップケースベース		
14075	図面掛A1		
15212	Copy&Fax		
15230	Copy&Fax&Printer		
15201	A3コピー		
15290	ADF		
	レーザープリンタ	カラー・モノクロ	
	プロッターA1	カラー・モノクロ	
15510	プロッタースタンド		
15511	ロールフィードユニット		

コード	品名	規格	数量
15525	プリントサーバー		
15121	青焼コピー		
15539	シュレッダー		
	ファクシミリ	300・800	
	ファクシミリ子機付	普通紙・感熱紙	
15011	増設子機		
15710	コードレス親子電話		
15711	増設子機		
	流し台	1200・1000	
15876	ガス台600		
	食器棚	大・中・小	
	ガスコンロ	1口・2口・グリル付	
16080	5号瞬間湯沸器		
16140	湯沸保温ポット		
16180	電子レンジ		
	冷蔵庫	1ドア・2ドア(ℓ)	
	洗濯機	全自動・2槽式	
16115	乾燥機		
16116	乾燥機専用台		
	テレビデオ	21型・14型	
	テレビ	29型・21型・14型	
	テレビ台	29型・21型	
16030	室内アンテナ		
	掃除機	家庭用・業務用	
16507	業務用FFストーブ		
16508	FFストーブ10000		
16505	FFストーブ7000		
16506	FFストーブ4000		
16515	カベックストーブ		
16510	ブルーヒーター		
16555	オイルレベラー		
16520	ファンヒーター		
	灯油タンク	490L・90L	
16550	オイルリフター		
16780	2人用ヘルラック		
16820	カーテン		
16822	カーテンレール		
	消火器	4型・10型・20型	

納入先名1	様	出庫年月日	年 月 日
納入先名2	様	出荷方法	現地配達 AM・PM ご来社 AM・PM 発送
現場名	※現地配達の場合は、納入先の地図をご用意ください。		

仮設建物

仮設トイレ

スチール家具

OA機器

通信・放送機器

給湯機器・電化製品

冷暖房・季節商品

その他備品

測量機器・測定機器

式典・祭式

ご使用にあたって

付属資料

付属資料

お申込年月日 年 月 日

東和産業株式会社

担当: 宛

FAX 011-753-5353

TEL 011-702-6408

貴社名

ご担当者

ご連絡先

式典・祭式ご注文書

コード	品名	数量
16700	2K×3Kテント	張
16702	3K×5Kテント	張
16704	4K×6Kテント	張
16710	紅白幕3K	枚
16712	紅白幕5K	枚
16720	紫白幕3K	枚
16721	紫白幕5K	枚
16746	幕自立スタンド	間
16730	祭壇	基
16738	玉串台	基
16732	四本柱	組
16755	五色	組
16734	手水道具	組
16740	式次第板(スタンド付)	基
16742	式次第(地鎮祭・安全祈願祭・竣工式)	枚
16735	斎鋤	本
16736	斎鍬	本
16737	斎鎌	本
16749	土器セット 4点セット	組
16731	三方(皿付) 8点セット	組
16733	かわらけ	枚
16752	お盆(大)	枚
16754	賞状盆	枚
16915	テープカットはさみ	丁
16916	テープカットスタンド	本
11200	会議用テーブル1545	台
11270	座卓テーブル1845	台
16828	テーブルクロス(白布)	枚

コード	品名	数量
11110	折りたたみ椅子	脚
	折りたたみ椅子カバー	組
15550	ワイレスアンプ/スピーカー	台
	単1乾電池	本
15561	ワイレスマイク	本
	単3乾電池	本
15566	マイクスタンド	本
60387	別製式次第	枚
60380	サカキ(手水桶用)	束
60381	みご縄	束
60382	白手袋	双
60383	手拭紙(20枚セット)	組
30386	紅白テープ 25m巻	巻
60386	テープカット用テープ赤・白各10m巻	巻
60385	テープカット用リボン	ヶ

納入先名1	様	開式日時	年 月 日 AM・PM : 開式
納入先名2	様	設営開始日時	年 月 日 AM・PM : から
現場名		祭式の種別	地鎮祭・安全祈願祭・上棟式・竣工式・その他
出庫年月日	年 月 日	解体開始日時	年 月 日 AM・PM : から
出荷方法	当社配達 ・ ご来社 ・ 発送 ・ その他	備考	
特記事項			

お申込年月日 年 月 日

東和産業株式会社

担当: 宛

FAX 011-753-5353

TEL 011-702-6408

貴社名

ご担当者

ご連絡先

電話回線申込書

●ご使用者情報

ご使用者名				様
設置場所住所				
工事当日ご連絡先	電話番号:	ご担当者名:		様
NTT請求書送付先	住所:			
	宛名:	様宛	電話番号:	

●回線種別選択

アナログ回線	<input type="checkbox"/> プッシュ回線 <input type="checkbox"/> ダイヤル回線	数量	回線
ADSL回線	ADSLモデム・スプリッター	<input type="checkbox"/> NTTよりレンタル <input type="checkbox"/> NTTより買取 <input type="checkbox"/> お客様持込	
	モデム・スプリッター取付・設定	<input type="checkbox"/> 依頼する <input type="checkbox"/> 依頼しない	数量 回線
ISDN回線	ターミナルアダプタ	<input type="checkbox"/> NTTより買取 <input type="checkbox"/> お客様持込	フレッツ <input type="checkbox"/> 要 <input type="checkbox"/> 不要
	ターミナルアダプタ取付・設定	<input type="checkbox"/> 依頼する <input type="checkbox"/> 依頼しない	数量 回線

●その他のサービス申込

電話機	<input type="checkbox"/> 当社レンタル	<input type="checkbox"/> お客様持込
キャッチホンサービス	<input type="checkbox"/> 申し込む	<input type="checkbox"/> 不要
ダイヤルQ2規制	<input type="checkbox"/> 規制する	<input type="checkbox"/> 規制しない
電話帳配布	<input type="checkbox"/> 必要	<input type="checkbox"/> 不要
電話帳掲載	<input type="checkbox"/> 掲載する	<input type="checkbox"/> 掲載しない

開通ご希望日	年 月 日 <input type="checkbox"/> AM <input type="checkbox"/> PM
備考	

※仮設事務所でご使用の際は、事務所設置場所の地図もあわせてご用意願います。

仮設建物

仮設トイレ

スチール家具

OA機器

通信・放送機器

給湯機器・電化製品

冷暖房・季節商品

その他備品

測量機器・測定機器

式典・祭式

ご使用にあたって

付属資料

付属資料

周辺マップ



- 仮設建物
- 仮設トイレ
- スチール家具
- OA機器
- 通信・放送機器
- 給湯機器・電化製品
- 冷暖房・季節商品
- その他備品
- 測量機器・測定機器
- 式典・祭式
- ご使用にあたって
- 付属資料